



MISTRAL

BARRAMENTOS BLINDADOS DE ILUMINAÇÃO
DUCTOS BLINDADOS DE ILUMINACIÓN

20 A - 40 A
IP 54

A MELHOR E MAIS EFICIENTE SOLUÇÃO DESTINADA À DISTRIBUIÇÃO ELÉTRICA DE PROJETOS DE ILUMINAÇÃO. O SISTEMA DE LINHAS ELÉTRICAS PRÉ-FABRICADAS BLINDADOS MISTRAL, UTILIZADO PARA DISTRIBUIÇÃO DE PONTOS DE ILUMINAÇÃO E PEQUENAS POTÊNCIAS.

LA MEJOR Y EFICIENTE SOLUCIÓN PARA LA DISTRIBUCIÓN ELÉCTRICA DE PROYECTOS DE ILUMINACIÓN. EL SISTEMA DE LÍNEAS ELÉCTRICAS PREFABRICADAS MISTRAL ARMADO, UTILIZADO PARA DISTRIBUCIÓN DE PUNTOS DE ILUMINACIÓN Y PEQUEÑAS POTENCIAS.



FOLLOW THE PRODUCTION
PROCESS OF MISTRAL

Em virtude de sua política de desenvolvimento constante, a Megabarre Group se reserva o direito de prover, sem aviso prévio, produtos que podem ser diferentes, em detalhes, dos que constam nesta publicação.

En virtud de su política de desarrollo constante, Megabarre Group se reserva el derecho de proveer, sin previo aviso, productos que pueden ser diferentes, en detalles, a los que constan en esta publicación.

Índice - Índice

25A - 40A

AÇO GALVANIZADO A QUENTE DERIVAÇÃO PADRÃO



Elementos retos	4
Alimentações de Extremidade	6
Tampas de fechamento	6
Elementos flexíveis	8
Tampas dos pontos de derivação	8

ACERO GALVANIZADO EN CALIENTE DERIVACIONES ESTÁNDARES

<i>Elementos rectos</i>	
<i>Alimentaciones extremas</i>	
<i>Tapas de cierre</i>	
<i>Conexiones flexibles</i>	
<i>Tapas ventanas de derivación</i>	

AÇO GALVANIZADO A QUENTE PLASTIFICADO DERIVAÇÃO PADRÃO



Elementos retos	10
Alimentações de Extremidade	12
Tampas de fechamento	12
Elementos flexíveis	14
Tampas dos pontos de derivação	14

ACERO GALVANIZADO EN CALIENTE PLASTIFICADO DERIVACIONES ESTÁNDARES

<i>Elementos rectos</i>	
<i>Alimentaciones extremas</i>	
<i>Tapas de cierre</i>	
<i>Conexiones flexibles</i>	
<i>Tapas ventanas de derivación</i>	

CONECTORES PADRÃO



Com seleção de fases	16
Com cabo	18

ENCHUFES ESTÁNDARES

<i>Con selector de fase</i>	
<i>Enchufes con cables</i>	

AÇO GALVANIZADO A QUENTE DERIVAÇÃO COM TRAVA



Elementos retos	20
Alimentações de Extremidade	22
Tampas de fechamento	22
Elementos flexíveis	24
Tampas dos pontos de derivação	24

ACERO GALVANIZADO EN CALIENTE DERIVACIONES CON ENCLAVAMIENTO

<i>Elementos rectos</i>	
<i>Alimentaciones extremas</i>	
<i>Tapas de cierre</i>	
<i>Conexiones flexibles</i>	
<i>Tapas ventanas de derivación</i>	

CONECTORES COM TRAVA



Com seleção de fases	26
Com cabo	28

ENCHUFES CON ENCLAVAMIENTO

<i>Con selector de fase</i>	
<i>Enchufes con cables</i>	

DISPOSITIVOS DE FIXAÇÃO



30

DISPOSITIVOS DE FIJACIÓN

DIMENSÕES

32

DIMENSIONES

DADOS TÉCNICOS

38

DATOS TÉCNICOS

INSTRUÇÕES DE MONTAGEM

40

INSTRUCCIONES DE MONTAJE

MISTRAL



O sistema de linhas elétricas pré-fabricadas blindadas MISTRAL, utilizado para distribuição de pontos de iluminação e pequenas potências, foi projetado, principalmente, para ser instalado em edifícios industriais, comerciais e de serviços.

Os valores nominais de corrente do MISTRAL são 25A e 40A (o circuito L4/L5 com 6 ou 6+6 condutores suporta somente a corrente de 25A). Os condutores ativos são de cobre eletrolítico e são isolados, ao longo seu comprimento total, com um material termoplástico auto-extinguível e livre de halógenos.

A carcaça (também usada como condutor terra - PE) está disponível tanto em aço galvanizado a quente quanto em aço galvanizado a quente plastificado (cor branca, RAL 9016), sendo este último recomendável naqueles lugares onde se requer resistência a agentes químicos (outras cores estão disponíveis sob consulta).

As configurações disponíveis são 2, 4 e 6 condutores dentro de uma única carcaça, e 2+2, 4+2, 4+4 e 6+6 condutores dentro de uma carcaça dupla, que separa os dois circuitos com uma divisão mecânica, ao longo de todo o comprimento do elemento.

O sistema de linhas elétricas pré-fabricadas MISTRAL está disponível em duas versões:

- com pontos de derivação padrão

- com pontos de derivação com trava

A versão com derivação padrão é equipada com 2, 3 ou 6 janelas de derivação na cor laranja (exceto para os elementos de 4+2 condutores) de um dos lados do elemento para elementos de carcaça simples ou 2+2, 3+3 ou 6+6 nos dois lados do elemento para elementos de carcaça dupla. Modificações de distância entre as janelas de derivação ou de número de janelas de derivação estão disponíveis sob consulta.

Os conectores de derivação para esta versão podem ser: com seleção de fases (com e sem fusível) ou com cabo pré-montado (com cabo e sem fusível). Os conectores são de cores diferentes para identificar o circuito pré-montado.

Os conectores não têm nenhum dispositivo mecânico para limitar sua inserção no elemento, exceto a configuração de 4+2 condutores, que permite utilizar uma ligação do lado dos 2 condutores, mediante o uso do conector LOCK/A (para ser utilizado, por exemplo, como circuito de emergência).

A versão com derivação com trava é equipada com 2, 3 ou 6 janelas de derivação nas cores branca e/ou vermelha de um dos lados do elemento para elementos de carcaça simples ou 2+2, 3+3 ou 6+6 nos dois lados do elemento para elementos de carcaça dupla. Modificações

de distância entre as janelas de derivação ou de número de janelas de derivação estão disponíveis sob consulta.

Os conectores para esta versão podem ser tanto conectores com seleção de fases (com e sem fusível) quanto conectores com cabo pré-montado (com cabo e sem fusível). Os conectores são de cores diferentes para identificar o circuito pré-conectado.

Os conectores contam com dispositivo mecânico (trava) para restringir sua inserção no elemento: os de cor vermelha (LCK/A) somente podem se conectar às janelas de derivação vermelhas e os de cor branca (LCK/B) somente às brancas (LCK/B). Todos os "conectores padrão" também podem ser conectados nesta versão.

O grau de proteção IP55 é assegurado, sem nenhum tipo de acessório adicional:

por uma conexão que conta com uma junta de vedação;

por uma tampa moldada removível instalada a cada janela de derivação que conta com uma aba para fácil remoção.

Completam a gama as alimentações de extremidade, as tampas de fechamento e os acessórios mecânicos projetados para fixação e suspensão das luminárias.



El sistema de ductos de barras MISTRAL, es utilizado para distribución de puntos iluminación y pequeñas potencias, fue diseñado, principalmente, para ser instalado en edificios industriales, comerciales y de servicio.

Los rangos nominales de corrientes de MISTRAL son de 25A y 40A (el circuito L4/L5 con 6 ó 6+6 soporta solamente una corriente de 25A).

Los conductores activos son de cobre electrolítico; y son aislados a lo largo de su recorrido, con un material termoplástico auto extingible y libre de halógenos.

La envolvente (también usada como conductor de protección a tierra -PE-) está disponible tanto en acero galvanizado en caliente como en acero galvanizado en caliente plastificado (color blanco, RAL 9016), siendo este último recomendado en aquellos lugares donde se requiere resistencia a agentes químicos (otros colores están disponibles bajo demanda).

Las configuraciones disponibles son 2, 4 y 6 conductores dentro de una única envolvente y 2+2, 4+2, 4+4 y 6+6 conductores dentro de una envolvente doble, que separa los dos circuitos con una división mecánica, a lo largo de todo el elemento.

El sistema de ducto de barra MISTRAL está disponible en dos versiones:

- Con ventanas de derivación estándares

- Con ventanas de derivación con enclavamiento
La versión con ventanas de derivación estándares está equipada con 2, 3 ó 6 ventanas de derivación de color naranja (con excepción de la barra de 4+2 conductores), en uno de los dos lados del ducto, para elemento de envolvente simple ó 2+2, 3+3, 6+6 para ambos lados del ducto para elemento de envolvente doble. Modificaciones de distancia entre las ventanas de derivación se encuentran disponibles bajo demanda.

Los enchufes para esta versión pueden ser con selección de fases (con o sin fusibles) o enchufes con cables preensamblados (con cable, sin fusible). Los enchufes vienen en colores diferentes para identificar el circuito asociado.

Los enchufes machos no tienen ningún dispositivo mecánico para limitar su inserción al elemento, a excepción de la configuración de 4+2 conductores, que permite utilizar un enclavamiento del lado de 2 conductores, mediante el uso del enchufe LOCK/A (para ser utilizado, por ejemplo, como circuito de emergencia).

La versión con ventanas de derivación con enclavamiento está equipada con 2, 3 ó 6 ventanas de derivación en colores blancas o rojas de uno de los dos lados del ducto para elementos de envolvente simple, o

2+2, 3+3 ó 6+6 en los dos lados del ducto para elemento de envolvente doble, modificaciones de distancias entre las ventanas o números de ventanas de derivación están disponibles bajo demanda.

Los enchufes para esta versión pueden ser tanto enchufes con selectores de fase (con o sin fusible) como enchufes con cables pre ensamblados (con cable y sin fusible). Los enchufes son de diferentes colores para identificar el circuito asociado.

Los enchufes machos cuentan con dispositivo mecánico (enclavamiento) para limitar su inserción en el elemento: los de color rojo (LCK/A) pueden enchufarse sólo en las derivaciones rojas y los blancos sólo en las blancas (LCK/B). Todos los "enchufes estándares" pueden instalarse también en esta versión.

El grado de protección IP55 está garantizado, sin ningún tipo de accesorio adicional: para una conexión que cuenta con una junta de protección; a través de una tapa moldeada removible instalada en cada ventana de derivación, que cuenta una pestaña para su fácil remoción.

Completan la gama, las alimentaciones extremas, las tapas de cierre y los accesorios mecánicos proyectados para fijación y suspensión de las luminarias.

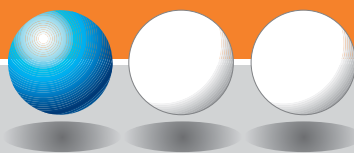

Elementos retos

Utilizados para a distribuição de energia elétrica, com corrente nominal de 25A e 40A (o circuito L4/L5 com 6 ou 6+6 condutores, de 40A, está limitado a 25A), os elementos retos garantem grau de proteção IP55 já em sua versão padrão (sem necessidade de acessórios). A carcaça (utilizada como condutor terra - PE) é fabricada em aço galvanizado a quente. As configurações disponíveis são 2, 4 e 6 condutores dentro de uma única carcaça simples, e 2+2, 4+2, 4+4 e 6+6 condutores dentro de uma carcaça dupla, que separa os dois circuitos com uma divisão mecânica, ao longo de todo o comprimento da barra. O elemento reto vem equipado com 2, 3 ou 6 janelas de derivação na cor laranja (com exceção da barra de 4+2 condutores), pré-instaladas ao longo de um lado do elemento de carcaça simples e de ambos os lados do elemento de carcaça dupla (2+2, 3+3, 6+6). Modificações de distância entre as janelas de derivação ou de número de janelas de derivação estão disponíveis sob consulta. Os conectores de derivação para esta versão podem ser: com seleção de fases (com e sem fusível) ou com cabo pré-montado (com cabo e sem fusível). Os conectores são de cores diferentes para identificar o circuito pré-montado. Os conectores não têm nenhum dispositivo mecânico para limitar sua inserção no elemento, exceto a configuração de 4+2 condutores, que permite utilizar uma ligação do lado dos 2 condutores, mediante o uso do conector LOCK/A (para ser utilizado, por exemplo, como circuito de emergência). Os comprimentos padrão dos elementos retos são 3, 2 e 1,5 metros, e podem ser solicitados, sob medida, diferentes comprimentos dos elementos retos, diferente número de janelas de derivação ou distância entre as mesmas

Simple
Simple

Dupla
Doble



IP55

Sem acrescentar acessórios
Sin agregar accesorios

dados técnicos
datos técnicos pg. 38

dimensões
dimensiones pg. 32

Elementos rectos

Utilizados para la distribución de energía eléctrica, con rango nominal de 25A y 40A (el circuito L4/L5 con 6 ó 6+6 conductores, de 40A, está limitado a 25A), los elementos rectos garantizan grado de protección IP55 en su versión estándar (y sin necesidad de accesorios). La envolvente (utilizada como conductor a tierra - PE) está fabricada en acero galvanizado en caliente.

Las configuraciones disponibles son 2, 4 y 6 conductores dentro de una única envolvente simple, y 2+2, 4+2, 4+4, y 6+6 conductores dentro de una envolvente doble, que separa los dos circuitos con una división mecánica, a lo largo de todo el recorrido del elemento.

El elemento recto viene equipado con 2, 3 ó 6 ventanas de derivación color naranja (con excepción de la barra de 4+2 conductores), preinstaladas a lo largo de un lado del elemento de envolvente simple y de ambos lados en elemento de envolvente doble (2+2, 3+3, 6+6). Modificaciones de distancia entre las ventanas de derivación o de número de ventanas de derivación se encuentran disponibles bajo demanda.

Los enchufes para esta versión pueden ser tanto con selectores de fase (con o sin fusible) como enchufes con cables preensamblados (con cable, sin fusible). Los enchufes vienen en colores diferentes para identificar el circuito asociado.

Los enchufes no tienen ningún dispositivo mecánico para limitar su inserción en el elemento, a excepción de la configuración de 4+2 conductores, que permite el enclavamiento del lado de los 2 conductores, mediante el uso del enchufe LOCK/A (para ser utilizado, por ejemplo, como circuito de emergencia).

Los largos estándares de los elementos rectos son 3, 2 y 1,5 metros y se pueden solicitar diferentes largos de elementos, número de ventanas de derivación o distancia entre las mismas.

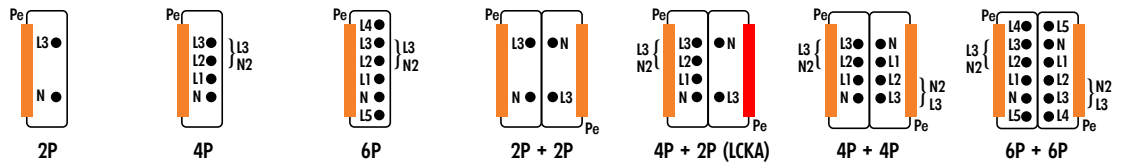

25A		MI25S2	MI25S4	MI25S6*	MI25D22	MI25D42	MI25D44	MI25D66*
Comprimento [m]	Nº de janelas de derivação							
Largo [m]	Nº de ventanas de derivación							
3	2	MIC25A13HAZ	MIC25A13AAZ	MIC25A13LAZ	MIC25A03MAZ	MIC25A03NAZ	MIC25A03PAZ	MIC25A03QAZ
3	3	MIC25A14HAZ	MIC25A14AAZ	MIC25A14LAZ	MIC25A04MAZ	MIC25A04NAZ	MIC25A04PAZ	MIC25A04QAZ
3	6	MIC25A15HAZ	MIC25A15AAZ	MIC25A15LAZ	MIC25A05MAZ	MIC25A05NAZ	MIC25A05PAZ	MIC25A05QAZ
2	2	MIC25A16HAZ	MIC25A16AAZ	MIC25A16LAZ	MIC25A06MAZ	MIC25A06NAZ	MIC25A06PAZ	MIC25A06QAZ
1,5	2	MIC25A17HAZ	MIC25A17AAZ	MIC25A17LAZ	MIC25A07MAZ	MIC25A07NAZ	MIC25A07PAZ	MIC25A07QAZ
Especial - Especial	* *	MIC25A18HAZ	MIC25A18AAZ	MIC25A18LAZ	MIC25A08MAZ	MIC25A08NAZ	MIC25A08PAZ	MIC25A08QAZ

40A		MI40S2	MI40S4	MI40S6*	MI40D22	MI40D42	MI40D44	MI40D66*
Comprimento [m]	Nº de janelas de derivação							
Largo [m]	Nº de ventanas de derivación							
3	2	MIC40A13HAZ	MIC40A13AAZ	MIC40A13LAZ	MIC40A03MAZ	MIC40A03NAZ	MIC40A03PAZ	MIC40A03QAZ
3	3	MIC40A14HAZ	MIC40A14AAZ	MIC40A14LAZ	MIC40A04MAZ	MIC40A04NAZ	MIC40A04PAZ	MIC40A04QAZ
3	6	MIC40A15HAZ	MIC40A15AAZ	MIC40A15LAZ	MIC40A05MAZ	MIC40A05NAZ	MIC40A05PAZ	MIC40A05QAZ
2	2	MIC40A16HAZ	MIC40A16AAZ	MIC40A16LAZ	MIC40A06MAZ	MIC40A06NAZ	MIC40A06PAZ	MIC40A06QAZ
1,5	2	MIC40A17HAZ	MIC40A17AAZ	MIC40A17LAZ	MIC40A07MAZ	MIC40A07NAZ	MIC40A07PAZ	MIC40A07QAZ
Especial - Especial	* *	MIC40A18HAZ	MIC40A18AAZ	MIC40A18LAZ	MIC40A08MAZ	MIC40A08NAZ	MIC40A08PAZ	MIC40A08QAZ



Para configurações especiais, entre em contato com nosso departamento técnico.

Para configuraciones especiales, entre en contacto con nuestro departamento técnico.

* O circuito L4/L5 é limitado a 25A, mesmo em elementos cuja intensidade nominal for 40A.

El circuito L4/L5 es limitado a 25A, aún en elementos cuya intensidad nominal sea 40A.

** A definir de acordo com o comprimento.

A definir de acuerdo con el largo.

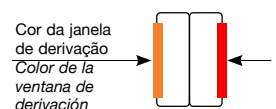

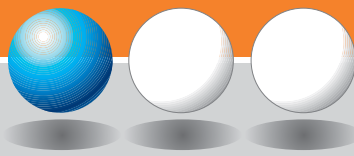

Alimentações de extremidade

As alimentações de extremidade são utilizadas para alimentar a linha. Estão disponíveis em versões direita (RH) e esquerda (LH), que devem ser conectadas no extremo correspondente do elemento reto (a versão RH sem a junta de vedação e a LH com a junta de vedação). A carcaça é feita de material termoplástico, enquanto o perfil é feito de chapa de aço galvanizado a quente. Nos elementos duplos, os dois circuitos estão separados completamente por uma divisão mecânica.

IP55

Sem acrescentar acessórios
Sin agregar accesorios

dados técnicos
datos técnicos pg. **38**

dimensões
dimensiones pg. **33**

Alimentaciones extremas

Las alimentaciones extremas son utilizadas para alimentar la línea. Están disponibles en versiones derechas (RH) e izquierda (LH) que deben ser conectadas en el extremo correspondiente del elemento recto (la versión RH sin manga protectora y la LH con manga protectora).

La envolvente está hecha de material termoplástico, mientras que el perfil está hecho de chapa de acero galvanizado en caliente.

En los elementos dobles, los dos circuitos están separados completamente por una división mecánica.

Simple
Simple



Doble
Doble



Tampas de fechamento

Utilizadas para fechar o final de cada linha, as tampas de fechamento estão disponíveis em versões direita (RH) e esquerda (LH), para utilizar com o correspondente extremo dos elementos retos (tampa RH, no caso de a linha se iniciar com uma alimentação de extremidade LH; tampa LH, no caso de a linha se iniciar com alimentação RH). As tampas RH são feitas de material termoplástico, com o perfil de chapa de aço galvanizado a quente.

As tampas de fechamento LH são de material termoplástico e adequadas tanto para linhas galvanizadas quanto para as plastificadas.

IP55

Sem acrescentar acessórios
Sin agregar accesorios

dados técnicos
datos técnicos pg. **38**

dimensões
dimensiones pg. **33**

Tapas de Cierre

Se utilizan para cerrar el final de cada línea. Las tapas de cierre están disponibles en versiones derecha (RH) e izquierda (LH), para utilizarlas con el correspondiente extremo del tramo de los elementos rectos (tapa RH, en caso de que la línea se inicie con un empalme de alimentación LH; tapa LH, en caso de que la línea se inicie con alimentación RH).

Las tapas RH son hechas de material termoplástico, con un perfil de chapa de acero galvanizado en caliente.

Las tapas de cierre LH son de material termoplástico y adecuado tanto para líneas galvanizadas como para las plastificadas.



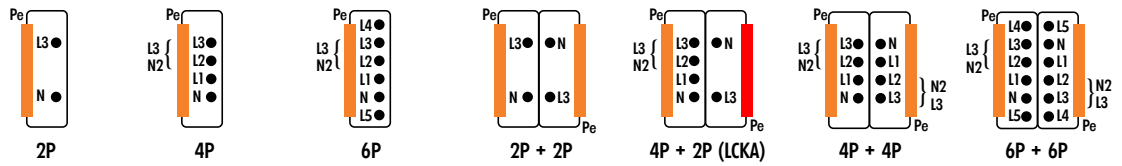
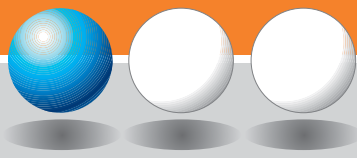

25A	MI25S2	MI25S4	MI25S6*	MI25D22	MI25D42	MI25D44	MI25D66*
DX - RH	MIC32V01AAZ	MIC32V01AAZ	MIC32V01LAZ	MIC32V01PAZ	MIC32V01PAZ	MIC32V01PAZ	MIC32V01QAZ
SX - LH	MIC32V02AAZ	MIC32V02AAZ	MIC32V02LAZ	MIC32V02PAZ	MIC32V02PAZ	MIC32V02PAZ	MIC32V02QAZ

40A	MI40S2	MI40S4	MI40S6*	MI40D22	MI40D42	MI40D44	MI40D66*
DX - RH	MIC40V01AAZ	MIC40V01AAZ	MIC40V01LAZ	MIC40V01PAZ	MIC40V01PAZ	MIC40V01PAZ	MIC40V01QAZ
SX - LH	MIC40V02AAZ	MIC40V02AAZ	MIC40V02LAZ	MIC40V02PAZ	MIC40V02PAZ	MIC40V02PAZ	MIC40V02QAZ

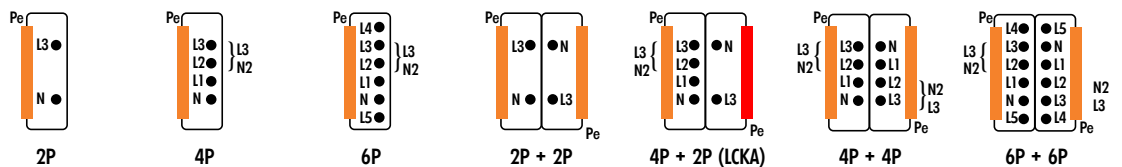

25-40A	MI...S2	MI...S4	MI...S6*	MI...D22	MI...D42	MI...D44	MI...D66*
DX - RH (1)	MIC40Y01AAZ	MIC40Y01AAZ	MIC40Y01AAZ	MIC40Y01PAZ	MIC40Y01PAZ	MIC40Y01PAZ	MIC40Y01PAZ
SX - LH (2)	MIC40Y02AAA	MIC40Y02AAA	MIC40Y02AAA	MIC40Y02PAA	MIC40Y02PAA	MIC40Y02PAA	MIC40Y02PAA

7

(1) Para utilizar quando a linha começa com a alimentação de extremidade LH.

Para utilizar cuando la línea comienza con alimentación extrema LH

(2) Para utilizar quando a linha começa com a alimentação de extremidade RH.

Para utilizar cuando la línea comienza con alimentación extrema RH

* O circuito L4/L5 é limitado a 25A, mesmo em elementos cuja intensidade nominal for 40A.
El circuito L4/L5 es limitado a 25A, aún en elementos cuya intensidad nominal sea 40A.

Cor da janela de derivação
Color de la ventana de derivación

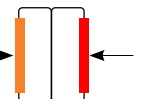

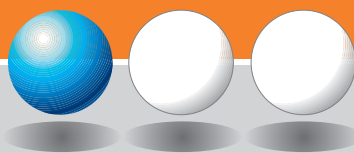

Elemento flexível

Permite alterações de direção e evitar obstáculos que possam surgir ao instalar as linhas. Seu invólucro é realizado em termoplástico enquanto o perfil é de aço galvanizado a quente. Nos elementos duplos, os dois circuitos estão completamente separados por uma barreira mecânica.

IP55

Sem acrescentar acessórios
Sin agregar accesorios

dados técnicos
datos técnicos pg. **38**

dimensões
dimensiones pg. **34**

Elemento flexible

Permite cambios de dirección y evitar obstáculos que puedan surgir al instalar las líneas. Su envoltorio es realizada en termoplástico y su perfil es de acero galvanizado en caliente. En los elementos dobles, los dos circuitos están separados completamente por una división mecánica.

Simple
Simple



Doble
Doble



Tampa da janela de derivação

As tampas das janelas de derivação são utilizadas para devolver ao elemento o nível de proteção IP55 nas janelas de derivação que foram utilizadas previamente.

IP55

Sem acrescentar acessórios
Sin agregar accesorios

dados técnicos
datos técnicos pg. **38**

dimensões
dimensiones pg. **34**

Tapa de ventanas de derivación

Las tapas de las ventanas de derivación se utilizan para devolver a los elementos rectos el nivel de protección IP55 en las derivaciones que han sido utilizadas previamente.



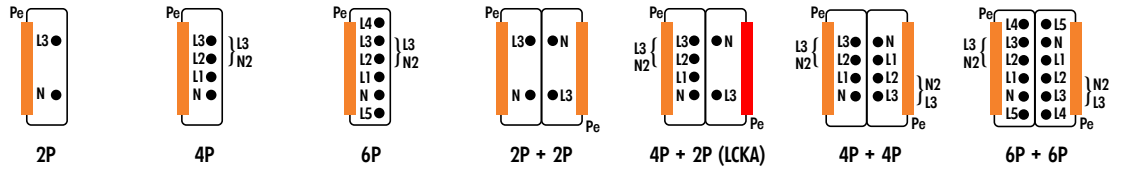

25A	MI25S2	MI25S4	MI25S6*	MI25D22	MI25D42	MI25D44	MI25D66*
	MIC32C21AAZ	MIC32C21AAZ	MIC32C21LAZ	MIC32C21PAZ	MIC32C21PAZ	MIC32C21PAZ	MIC32C21QAZ

40A	MI40S2	MI40S4	MI40S6*	MI40D22	MI40D42	MI40D44	MI40D66*
	MIC40C21AAZ	MIC40C21AAZ	MIC40C21LAZ	MIC40C21PAZ	MIC40C21PAZ	MIC40C21PAZ	MIC40C21QAZ

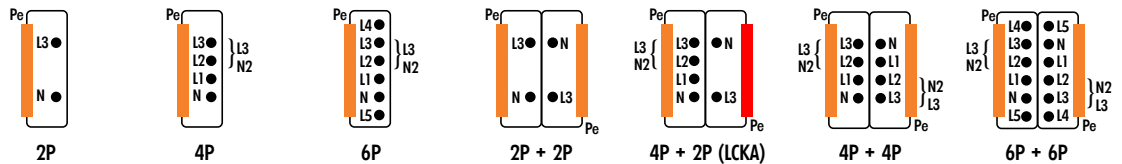

25-40A	MI...S2	MI...S4	MI...S6*	MI...D22	MI...D42	MI...D44	MI...D66*
	MIX00001AAA	MIX00001AAA	MIX00001AAA	MIX00001AAA	MIX00001AAA	MIX00001AAA	MIX00001AAA



* O circuito L4/L5 é limitado a 25A, mesmo em elementos cuja intensidade nominal for 40A.

El circuito L4/L5 es limitado a 25A, aún en elementos cuya intensidad nominal sea 40A.

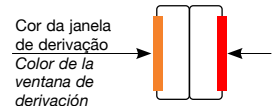

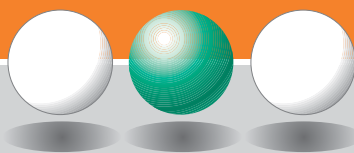

Elementos retos

Utilizados para a distribuição de energia elétrica, com corrente nominal de 25A e 40A (o circuito L4/L5 com 6 ou 6+6 condutores, de 40A, está limitado a 25A), os elementos retos garantem grau de proteção IP55 já em sua versão padrão (sem necessidade de acessórios).

A carcaça (utilizada como condutor terra - PE) é fabricada em aço galvanizado a quente plastificado na cor branca RAL 9016. Outras cores estão disponíveis sob consulta. As configurações disponíveis são 2, 4 e 6 condutores dentro de uma única carcaça simples, e 2+2, 4+2, 4+4 e 6+6 condutores dentro de uma carcaça dupla, que separa os dois circuitos com uma divisão mecânica, ao longo de todo o comprimento da barra.

O elemento reto vem equipado com 2, 3 ou 6 janelas de derivação na cor laranja (com exceção da barra de 4+2 condutores), pré-instaladas ao longo de um lado do elemento de carcaça simples e de ambos os lados do elemento de carcaça dupla (2+2, 3+3, 6+6). Modificações de distância entre as janelas de derivação ou de número de janelas de derivação estão disponíveis sob consulta.

Os conectores de derivação para esta versão podem ser: com seleção de fases (com e sem fusível) ou com cabo pré-montado (com cabo e sem fusível). Os conectores são de cores diferentes para identificar o circuito pré-montado.

Os conectores não têm nenhum dispositivo mecânico para limitar sua inserção na elemento, exceto a configuração de 4+2 condutores, que permite utilizar uma ligação do lado dos 2 condutores, mediante o uso do conector LOCK/A (para ser utilizado, por exemplo, como circuito de emergência).

Os comprimentos padrão dos elementos retos são 3, 2 e 1,5 metros, e podem ser solicitados, sob medida, diferentes comprimentos dos elementos retos, diferente número de janelas de derivação ou distância entre as mesmas.



Simple
Simple

Doble
Doble

IP55

Sem acrescentar acessórios
Sin agregar accesorios

dados técnicos
datos técnicos pg. **38**

dimensões
dimensiones pg. **32**

Elementos rectos

Utilizados para la distribución de energía eléctrica, con rango nominal de 25A y 40A (el circuito L4/L5 con 6 ó 6+6 conductores, de 40A, está limitado a 25A), los elementos rectos garantizan grado de protección IP55 en su versión estándar (sin necesidad de accesorios). La envolvente (utilizada como conductor a tierra - PE) está fabricada en acero galvanizado en caliente plastificado (color blanco, RAL 9016) y otros colores bajo demanda.

Las configuraciones disponibles son 2, 4 y 6 conductores dentro de una única envolvente simple, y 2+2, 4+2, 4+4, y 6+6 conductores dentro de una envolvente doble, que separa los dos circuitos con una división mecánica, a lo largo de todo el recorrido del elemento.

El elemento recto viene equipado con 2, 3 ó 6 ventanas de derivación en color naranja (con excepción de la barra de 4+2 conductores), preinstaladas a lo largo de un lado del elemento de envolvente simple y en ambos lados en elementos de envolvente doble (2+2, 3+3, 6+6). Modificaciones de distancia entre las ventanas de derivación o de número de ventanas de derivación se encuentran disponibles bajo demanda.

Los enchufes para esta versión pueden ser enchufes con selectores de fase (con o sin fusible) como enchufes con cables preensamblados (con cable y sin fusible). Los enchufes vienen en colores diferentes para identificar el circuito asociado.

Los enchufes no tienen ningún dispositivo mecánico (enclavamiento) para limitar su inserción en el elemento, a excepción de la configuración de 4+2 conductores, que permite el enclavamiento del lado de los 2 conductores, mediante el uso del enchufe LOCK/A (para ser utilizado, por ejemplo, como circuito de emergencia).

Los largos estándares de los elementos rectos son 3, 2 y 1,5 metros y se pueden solicitar diferentes largos de elementos rectos, número de ventanas de derivación o distancia entre las mismas.

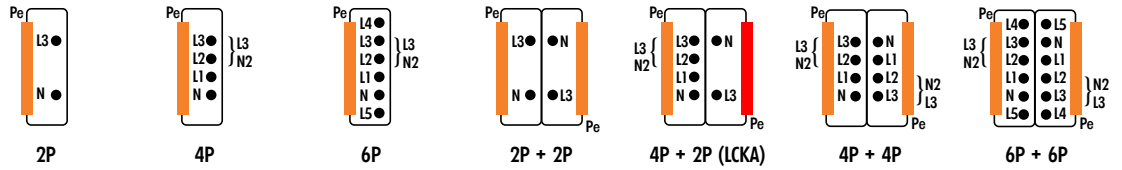

25A		MIC25S2	MIC25S4	MIC25S6*	MIC25D22	MIC25D42	MIC25D44	MIC25D66*
Comprimento [m]	Nº de janelas de derivação							
Largo [m]	Nº de ventanas de derivación							
3	2	MIC25A13HAA	MIC25A13AAA	MIC25A13LAA	MIC25A03MAA	MIC25A03NAA	MIC25A03PAA	MIC25A03QAA
3	3	MIC25A14HAA	MIC25A14AAA	MIC25A14LAA	MIC25A04MAA	MIC25A04NAA	MIC25A04PAA	MIC25A04QAA
3	6	MIC25A15HAA	MIC25A15AAA	MIC25A15LAA	MIC25A05MAA	MIC25A05NAA	MIC25A05PAA	MIC25A05QAA
2	2	MIC25A16HAA	MIC25A16AAA	MIC25A16LAA	MIC25A06MAA	MIC25A06NAA	MIC25A06PAA	MIC25A06QAA
1,5	2	MIC25A17HAA	MIC25A17AAA	MIC25A17LAA	MIC25A07MAA	MIC25A07NAA	MIC25A07PAA	MIC25A07QAA
Especial - Especial	* *	MIC25A18HAA	MIC25A18AAA	MIC25A18LAA	MIC25A08MAA	MIC25A08NAA	MIC25A08PAA	MIC25A08QAA

40A		MIC40S2	MIC40S4	MIC40S6*	MIC40D22	MIC40D42	MIC40D44	MIC40D66*
Comprimento [m]	Nº de janelas de derivação							
Largo [m]	Nº de ventanas de derivación							
3	2	MIC40A13HAA	MIC40A13AAA	MIC40A13LAA	MIC40A03MAA	MIC40A03NAA	MIC40A03PAA	MIC40A03QAA
3	3	MIC40A14HAA	MIC40A14AAA	MIC40A14LAA	MIC40A04MAA	MIC40A04NAA	MIC40A04PAA	MIC40A04QAA
3	6	MIC40A15HAA	MIC40A15AAA	MIC40A15LAA	MIC40A05MAA	MIC40A05NAA	MIC40A05PAA	MIC40A05QAA
2	2	MIC40A16HAA	MIC40A16AAA	MIC40A16LAA	MIC40A06MAA	MIC40A06NAA	MIC40A06PAA	MIC40A06QAA
1,5	2	MIC40A17HAA	MIC40A17AAA	MIC40A17LAA	MIC40A07MAA	MIC40A07NAA	MIC40A07PAA	MIC40A07QAA
Especial - Especial	* *	MIC40A18HAA	MIC40A18AAA	MIC40A18LAA	MIC40A08MAA	MIC40A08NAA	MIC40A08PAA	MIC40A08QAA



Para configurações especiais, entre em contacto com nosso departamento técnico.

Para configuraciones especiales, entre en contacto con nuestro departamento técnico.

* O circuito L4/L5 é limitado a 25A, mesmo em elementos cuja intensidade nominal for 40A.

El circuito L4/L5 es limitado a 25A, aún en elementos cuya intensidad nominal sea 40A.

** A definir de acordo com o comprimento.

A definir de acuerdo con el largo.

Cor da janela de derivação
Color de la ventana de derivação

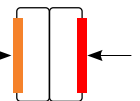



Alimentações de extremidade

As alimentações de extremidade são utilizadas para alimentar a linha. Estão disponíveis em versões direita (RH) e esquerda (LH), que devem ser conectadas no extremo correspondente do elemento reto (a versão RH sem a junta de vedação e a LH com a junta de vedação).

A carcaça é feita de material termoplástico, enquanto o perfil é feito de chapa de aço galvanizado a quente plastificado na cor branca RAL 9016.

Nos elementos duplos, os dois circuitos estão separados completamente por uma divisão mecânica.

Simple
Simples



Direita
Derecha



Esquerda
Izquierda

Doble
Dupla



Direita
Derecha



Esquerda
Izquierda

IP55

Sem acrescentar acessórios
Sin agregar accesorios

dados técnicos
datos técnicos pg. **38**

dimensões
dimensiones pg. **33**

Alimentaciones extremas

Las alimentaciones extremas son utilizadas para alimentar la línea. Están disponibles en versiones derecha (RH) e izquierda (LH) que deben conectarse con su par correspondiente en los extremos de la barra (la versión RH sin manga protectora y la LH con manga protectora).

La envolvente está hecha de material termoplástico, mientras que el perfil está hecho de chapa de acero galvanizado en caliente plastificado en color RAL 9016.

En los elementos dobles, los dos circuitos están separados completamente por una división mecánica.

Tampas de fechamento

Utilizadas para fechar o final de cada linha, as tampas de fechamento estão disponíveis em versões direita (RH) e esquerda (LH), para utilizar com o correspondente extremo dos elementos retos (tampa RH, no caso de a linha se iniciar com uma alimentação de extremidade LH; tampa LH, no caso de a linha se iniciar com alimentação RH).

As tampas RH são feitas de material termoplástico, com o perfil de chapa de aço galvanizado a quente plastificado na cor branca RAL 9016.

As tampas de fechamento LH são de material termoplástico e adequadas tanto para linhas galvanizadas quanto para as plastificadas.



Simple
Simple

Esquerda
Izquierda

Direita
Derecha

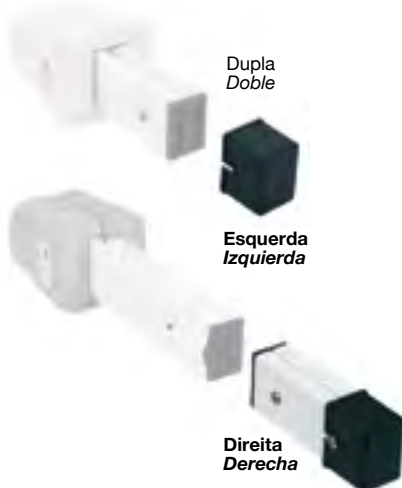

Doble
Doble

Esquerda
Izquierda

Direita
Derecha

IP55

Sem acrescentar acessórios
Sin agregar accesorios

dados técnicos
datos técnicos pg. **38**

dimensões
dimensiones pg. **33**

Tapas de cierre

Se utiliza para cerrar el final de cada línea, las tapas de los extremos están disponibles en versiones derecha (RH) e izquierda (LH), para utilizarlas con el correspondiente extremo del tramo de los elementos rectos (tapa RH, en caso de que la línea se inicie con alimentación extrema LH; tapa LH, en caso de que la línea se inicie con alimentación extrema RH).

Las tapas de cierre RH son hechas de material termoplástico, con un perfil de chapa de acero galvanizado en caliente plastificado (color blanco, RAL 9016).

Las tapas de cierre LH son de material termoplástico y adecuado tanto para líneas galvanizadas como para las plastificadas.

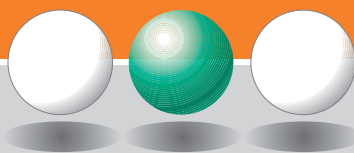

Elemento flexível

Permite alterações de direção e evitar obstáculos que possam surgir ao instalar as linhas. Seu invólucro é realizado em termoplástico, enquanto o perfil é de aço galvanizado a quente plastificado na cor branca RAL 9016. Nos elementos duplos, os dois circuitos estão completamente separados por uma barreira mecânica.

IP55

Sem acrescentar acessórios
Sin agregar accesorios

dados técnicos
datos técnicos pg. **38**

dimensões
dimensiones pg. **34**

Elementos flexibles

Permite cambios de dirección y evitar obstáculos que puedan surgir al instalar las líneas. Su envoltorio es realizada en termoplástico y su perfil es de acero galvanizado en caliente plastificado en color blanco RAL 9016. En los elementos dobles, los dos circuitos están separados completamente por una división mecánica.

Simple
Simple



Doble
Doble



Tampa da janela de derivação

As tampas das janelas de derivação são utilizadas para devolver ao elemento o nível de proteção IP55 nas janelas de derivação que foram utilizadas previamente.

IP55

Sem acrescentar acessórios
Sin agregar accesorios

dados técnicos
datos técnicos pg. **38**

dimensões
dimensiones pg. **34**

Tapa de ventana de derivación

Las tapas de ventanas de derivación son utilizadas para devolver al elemento recto el nivel de protección IP55 en las ventanas de derivación que han sido utilizadas previamente.



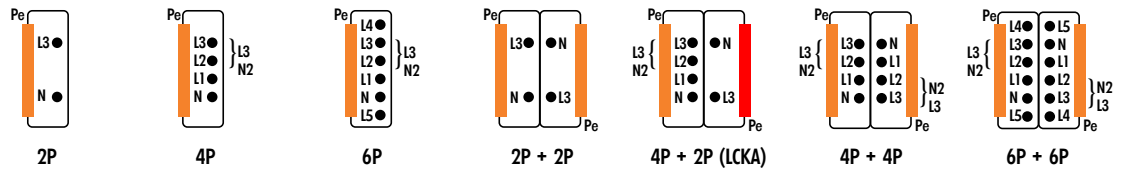
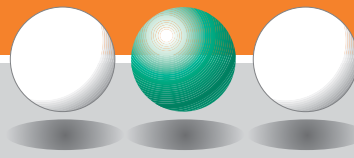

25A	MI25S2	MI25S4	MI25S6*	MI25D22	MI25D42	MI25D44	MI25D66*
	MIC32C21AAA	MIC32C21AAA	MIC32C21LAA	MIC32C21PAA	MIC32C21PAA	MIC32C21PAA	MIC32C21QAA

40A	MI40S2	MI40S4	MI40S6*	MI40D22	MI40D42	MI40D44	MI40D66*
	MIC40C21AAA	MIC40C21AAA	MIC40C21LAA	MIC40C21PAA	MIC40C21PAA	MIC40C21PAA	MIC40C21QAA

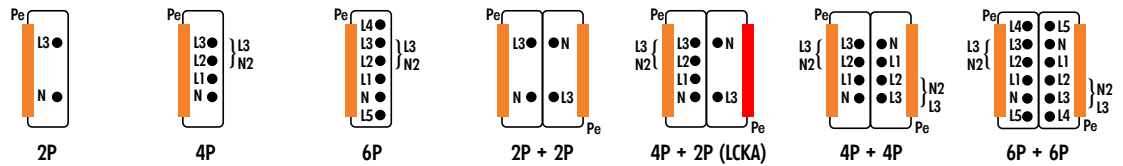

25-40A	MI...S2	MI...S4	MI...S6*	MI...D22	MI...D42	MI...D44	MI...D66*
	MIX00001AAA	MIX00001AAA	MIX00001AAA	MIX00001AAA	MIX00001AAA	MIX00001AAA	MIX00001AAA



* O circuito L4/L5 é limitado a 25A, mesmo em elementos cuja intensidade nominal for 40A.

El circuito L4/L5 es limitado a 25A, aún en elementos cuya intensidad nominal sea 40A.

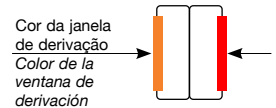

PARA A GAMA MISTRAL

DERIVAÇÃO PADRÃO

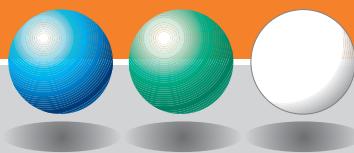

Conectores com seleção de fases 16A (2P + Pe)

Conector de uma única fase, disponível nas seguintes versões: 16A sem fusível, 10A com fusível de 6,3A, e 16A com fusível de 16A.

O conector também pode ser equipado com os dois contatos L4/L5 (que serão empregados nas linhas de 6 e 6+6 condutores).

A seleção de fase permite a conexão, tanto no circuito trifásico, que tem um Neutro comum (N/L1, N/L2, N/L3), quanto no monofásico, com Neutros separados (N/L1, N2/L3).

Os conectores padrão são fornecidos com um contato neutro e um contato fase, mas, ao inserir os contatos móveis adicionais, também podem ser usados como conectores trifásicos.

Os conectores têm uma tampa transparente, projetada para facilitar a seleção das fases; podem ser utilizados em janelas de derivação padrão ou janelas de derivação com trava.

IP55

Sem acrescentar acessórios
Sin agregar accesorios

dados técnicos
datos técnicos pg. **38**

dimensões
dimensiones pg. **35**



Enchufe con selección de fase 16A (2P + Pe)

Se trata de un enchufe de una sola fase, disponible en las siguientes versiones: 16A sin fusibles, 10A con fusible de 6,3A y 16A con fusible de 16A.

El enchufe puede ser equipado también con los dos contactos L4/L5 (que se emplearán en las líneas de 6 y 6+6).

La selección de fase permite la conexión tanto en circuito trifásico, que tienen un Neutro común (N/L1, N/L2, N/L3) como en monofásico con Neutros separados (N/L1, N2/L3).

Los enchufes estándares se suministran con un contacto neutro y un contacto de fase, pero, al insertar contactos móviles adicionales, también pueden ser usados como enchufes trifásicos.

Los enchufes tienen una tapa transparente, diseñada para facilitar la selección de las fases, pueden ser utilizados en ventanas de derivación estándares o en ventanas de derivación con enclavamiento.

Pinças de contato

Desenvolvidas para utilização nos conectores com seleção de fases, para alimentar os circuitos trifásicos, as pinças de contato estão disponíveis nas seguintes versões: 16A sem fusível (cor azul para o Neutro, e preta para as fases), 10A com fusível de 6,3A, e 16A com fusível de 16A.

Contactos móviles

Diseñados para utilizar en los enchufes con selección de fase, para alimentar los circuitos trifásicos, los contactos móviles están disponibles en las siguientes versiones: 16A sin fusible (color azul en neutro; y negro para las fases), 10A con fusibles de 6,3A; 16A con fusible de 16A.



Pinça de contato de 16A
Contacto móvil de 16A

Neutro
Neutro



Pinça de contato de 16A
Contacto móvil de 16A

Fase
Fase



Pinça de contato de 10A
Contacto móvil de 10A

Fase-Fusível 6,3 A (5 x 20)
Fase-Fusible 6,3 A (5 x 20)



Pinça de contato de 16A
Contacto móvil 16A

Fase-Fusível 16 A CH8 (8,5 x 31,5)
Fase-Fusible 16A CH8 (8,5 x 31,5)

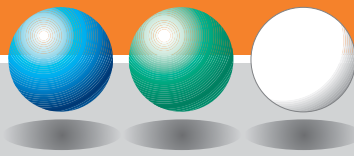

PARA LA GAMA MISTRAL

DERIVACIONES ESTÁNDARES

Sem cabo
Sin cable

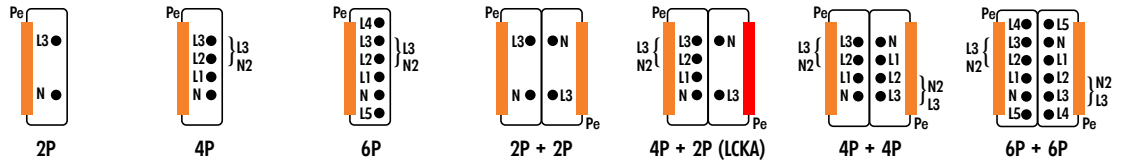

25-40A

Corrente nominal Corriente nominal	Fase	Fusível Fusible	Contactos auxiliares Contactos auxiliares	MIX-S2	MIX-S4	MIX-S6	MIX-D22	MIX-D42	MIX-D44	MIX-D66
16A	N/L	-	-	MIX00W50AAA	MIX00W50AAA	MIX00W50AAA	MIX00W50AAA	MIX00W50AAA	MIX00W50AAA	MIX00W50AAA
16A	N/L	-	L4/L5	-	-	MIX00W51AAA	-	-	-	MIX00W51AAA
10A	N/L	6,3A *	-	MIX00W80AAA	MIX00W80AAA	MIX00W80AAA	MIX00W80AAA	MIX00W80AAA	MIX00W80AAA	MIX00W80AAA
16A	N/L	16A **	-	MIX00W82AAA	MIX00W82AAA	MIX00W82AAA	MIX00W82AAA	MIX00W82AAA	MIX00W82AAA	MIX00W82AAA
10A	N/L	6,3A *	L4/L5	-	-	MIX00W84AAA	-	-	-	MIX00W84AAA
16A	N/L	16A **	L4/L5	-	-	MIX00W85AAA	-	-	-	MIX00W85AAA

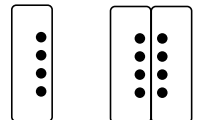

Corrente nominal Corriente nominal	Fusível Fusible	Tipo Tipo	
16A	-	Neutro - Neutro	MIX00003AAA
16A	-	Fase - Fase	MIX00006AAA
10A	6,3A *	Fase - Fase	MIX00004AAA
16A	16A **	Fase - Fase	MIX00005AAA



* Fusível 5 x 20
Fusible 5 x 20

** Fusível CH8
Fusible CH8

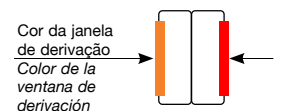

PARA A GAMA MISTRAL

DERIVAÇÃO PADRÃO

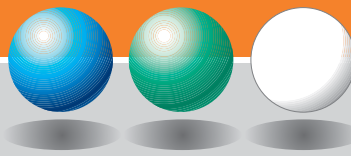

Conectorea com cabo pré montado

CONECTORES COM CABO PRÉ-MONTADO (2P+PE)
A versão padrão, de corrente nominal de 10A, tem um cabo 3x1mm² de 1m de comprimento, com quatro configurações de circuitos: N/L1, N/L2, N/L3, N2/L3. A parte superior do conector é de cor laranja, enquanto a inferior varia de acordo com o circuito no qual ele será conectado.
Este conector pode ser utilizado tanto nas janelas de derivação padrão quanto nas que contam com trava.

IP55
Sem acrescentar acessórios
Sin agregar accesorios

dados técnicos
datos técnicos pg. **38**

dimensões
dimensiones pg. **35**

Enchufe precableado

ENCHUFE CON CABLE PREENSAMBLADO (2P+PE)
La versión estándar, de corriente nominal 10A, está equipada con cable de 3x1 mm², con 1mt. de largo, con cuatro configuraciones de circuitos: (N/L1, N/L2, N/L3, N2/L3). La parte superior del enchufe es color naranja, mientras que la inferior varía de acuerdo con el circuito al cual será conectado.
Este enchufe puede ser utilizado tanto en ventanas de derivación estándares como en las que cuentan con enclavamiento.

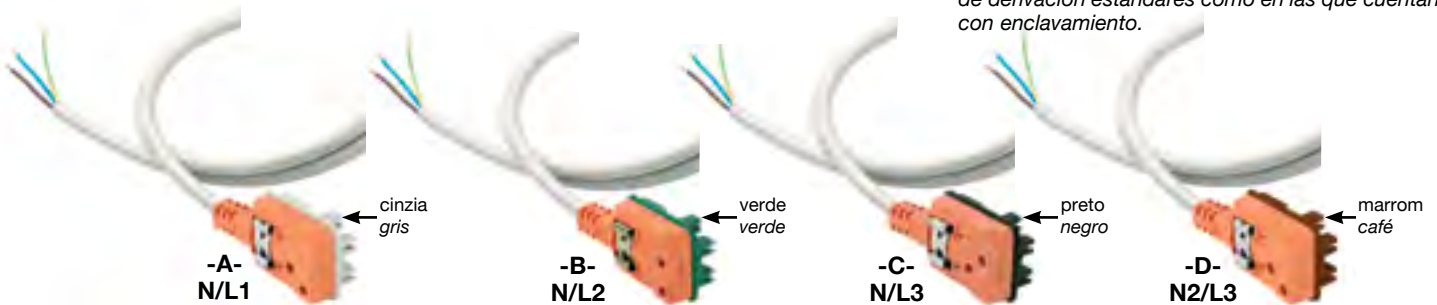

CONECTORES COM CABO PRÉ-MONTADO (4P+PE)
A versão padrão, de corrente nominal de 10A, tem um cabo 5x1mm² de 2m de comprimento, com a configuração N/L1/L2/L3. A parte superior e inferior do conector é de cor laranja.
Este conector pode ser utilizado tanto nas janelas de derivação padrão quanto nas que contam com trava.



ENCHUFE CON CABLE PREENSAMBLADO (4P+PE)
La versión estándar, de corriente nominal 10A, está equipada con cable de 5x1 mm², con 2 mt. de largo, con la configuración N/L1/L2/L3. La parte superior e inferior del enchufe son color naranja.
Este enchufe puede ser utilizado tanto en ventanas de derivación estándares como en las que cuentan con enclavamiento.

CONECTORES COM CABO PRÉ-MONTADO (2P+L4/L5+PE)
A versão padrão, de corrente nominal de 10A, tem um cabo 5x1mm² de 2m de comprimento, com três configurações de circuitos: N/L1+L4/L5, N/L2+L4/L5, N/L3+L4/L5. A parte superior do conector é de cor preta, enquanto a inferior varia de acordo com o circuito no qual ele será conectado.
Este conector é utilizado nas linhas de 6 e 6+6 condutores, tanto nas janelas de derivação padrão quanto nas que contam com trava.

ENCHUFE CON CABLE PREENSAMBLADO (2P+L4/L5+PE)
La versión estándar, de corriente nominal 10A, está equipada con cable 5x1 mm² de 2mt. de largo, con tres configuraciones de circuitos: (N/L1+L4/L5, N/L2+L4/L5, N/L3+L4/L5). La parte superior del enchufe es de color negro, mientras que la inferior varía de acuerdo al circuito al cual será conectado.
Este enchufe se utiliza en las líneas de 6 y 6+6 conductores, tanto en ventanas de derivación estándares como en las que cuentan con enclavamiento.

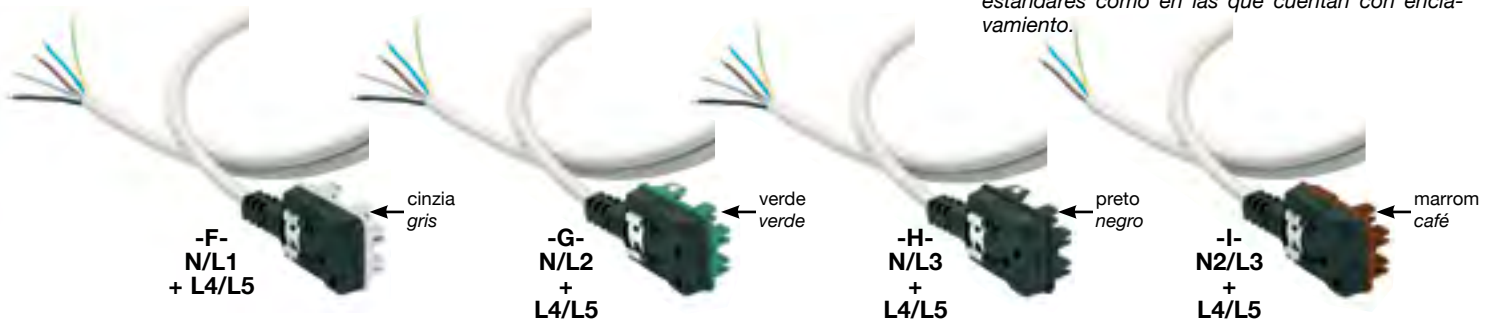

CONECTORES COM CABO PRÉ-MONTADO (L4/L5+PE)
A versão padrão, de corrente nominal de 10A, tem um cabo 3x1mm² de 1m de comprimento, com a configuração L4/L5. A parte superior e inferior do conector é de cor laranja.
Este conector é utilizado nas linhas de 6 e 6+6 condutores, tanto nas janelas de derivação padrão quanto nas que contam com trava.



ENCHUFE CON CABLE PREENSAMBLADO (L4/L5+PE)
La versión estándar, de corriente nominal 10A, está equipada con cable de 3x1 mm² de 1mt. de largo, con la configuración L4/L5. La parte superior e inferior del enchufe es de color naranja.
Este enchufe se utiliza en las líneas de 6 y 6+6 conductores, tanto en ventanas de derivaciones estándares como en las que cuentan con enclavamiento.

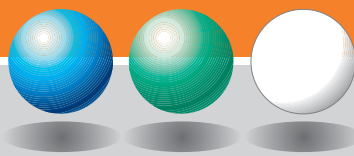

PARA LA GAMA MISTRAL

DERIVACIONES ESTÁNDARES

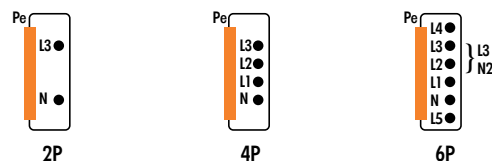

25-40A

Corrente nominal Corriente nominal	Fase Fase	Cabo Cable	Comprimento Largo	Figura Figura	ML...S2	ML...S4	ML...S6
10A	N/L1	3 x 1 mm ²	1m	A	-	MIX00W61AAA	MIX00W61AAA
10A	N/L2	3 x 1 mm ²	1m	B	-	MIX00W62AAA	MIX00W62AAA
10A	N/L3	3 x 1 mm ²	1m	C	MIX00W63AAA	MIX00W63AAA	MIX00W63AAA
10A	N2/L3	3 x 1 mm ²	1m	D	-	MIX00W64AAA	MIX00W64AAA
10A	N/L1/L2/L3	5 x 1 mm ²	2m	E	-	MIX00W65AAA	MIX00W65AAA
10A	N/L1 +L4/L5	5 x 1 mm ²	2m	F	-	-	MIX00W61LAA
10A	N/L2 +L4/L5	5 x 1 mm ²	2m	G	-	-	MIX00W62LAA
10A	N/L3 +L4/L5	5 x 1 mm ²	2m	H	-	-	MIX00W63LAA
10A	N2/L3 +L4/L5	5 x 1 mm ²	2m	I	-	-	MIX00W64LAA
10A	L4/L5	3 x 1 mm ²	1m	L	-	-	MIX00W70LAA

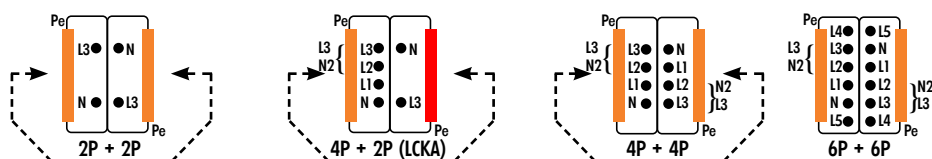

25-40A

Corrente nominal Corriente nominal	Fase Fase	Cabo Cable	Comprimento Largo	Figura Figura	ML...D22	ML...D42	ML...D44*	ML...D66
10A	N/L1	3 x 1 mm ²	1m	A	-	MIX00W61AAA	MIX00W61AAA	MIX00W61AAA
10A	N/L2	3 x 1 mm ²	1m	B	-	MIX00W62AAA	MIX00W62AAA	MIX00W62AAA
10A	N/L3	3 x 1 mm ²	1m	C	MIX00W63AAA	MIX00W63AAA	MIX00W63AAA	MIX00W63AAA
10A	N2/L3	3 x 1 mm ²	1m	D	-	MIX00W64AAA	MIX00W64AAA	MIX00W64AAA
10A	N/L1/L2/L3	5 x 1 mm ²	2m	E	-	MIX00W65AAA	MIX00W65AAA	MIX00W65AAA
10A	N/L1 +L4/L5 x 1 mm ²	5 x 1 mm ²	2m	F	-	-	-	MIX00W61LAA
10A	N/L2 +L4/L5 x 1 mm ²	5 x 1 mm ²	2m	G	-	-	-	MIX00W62LAA
10A	N/L3 +L4/L5 x 1 mm ²	5 x 1 mm ²	2m	H	-	-	-	MIX00W63LAA
10A	N2/L3 +L4/L5 x 1 mm ²	5 x 1 mm ²	2m	I	-	-	-	MIX00W64LAA
10A	L4/L5	3 x 1 mm ²	1m	L	-	-	-	MIX00W70LAA

Neste lado do elemento é possível instalar um conector com trava LCK A. (Ver páginas 26-27-28-29)

En este lado del elemento se puede instalar un enchufe con enclavamiento LCK A. (Ver páginas 26-27-28-29)



Sob consulta, poderão ser fornecidos conectores com cabos de comprimento e características diferentes dos apresentados.

Enchufes con diferentes largos de cables y características diferentes pueden proveerse a pedido.

Todos os conectores descritos neste capítulo ("Derivação padrão") podem ser instalados nas janelas de derivação com trava.

Todos los enchufes descritos en este capítulo ("Derivaciones estándares") se pueden instalar en las ventanas de derivación con enclavamiento.

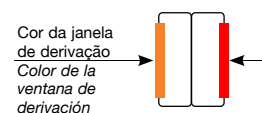

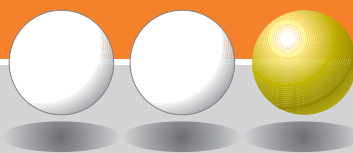

Elementos retos

Utilizados para a distribuição de energia elétrica, com corrente nominal de 25A e 40A (o circuito L4/L5 com 6 ou 6+6 condutores, de 40A, está limitado a 25A), os elementos retos garantem grau de proteção IP55 já em sua versão padrão (sem necessidade de acessórios). A carcaça (utilizada como condutor terra - PE) é fabricada em aço galvanizado a quente.

As configurações disponíveis são 4 e 6 condutores dentro de uma única carcaça, e 4+2, 4+4 e 6+6 condutores dentro de uma carcaça dupla, que separa os dois circuitos com uma divisão mecânica, ao longo de todo o comprimento da barra.

O elemento reto vem equipado com 2, 3 ou 6 janelas de derivação nas cores branca e/ou vermelha, pré-instalados ao longo de um lado do elemento de carcaça simples e de ambos os lados do elemento de carcaça dupla (2+2, 3+3, 6+6). Modificações de distância entre as janelas de derivação ou de número de janelas de derivação estão disponíveis sob consulta.

Os conectores de derivação para esta versão podem ser: com seleção de fases (com e sem fusível) ou com cabo pré-montado (com cabo e sem fusível). Os conectores são de cores diferentes para identificar o circuito pré-montado. Os conectores têm um dispositivo mecânico para limitar sua inserção no elemento: os conectores de cor vermelha (LCK/A) podem ser inseridos unicamente nas janelas de derivação vermelhas, enquanto os de cor branca (LCK/B) somente podem ser inseridos nas janelas de derivação brancas. Todos os “conectores padrão” também podem ser instalados nesta versão.

Simple
Simple

Dupla
Doble



IP55

Sem acrescentar acessórios
Sin agregar accesorios

datos técnicos pg. **38**

dimensiones pg. **32**

Elementos rectos

Utilizadas para la distribución de energía eléctrica, con rango nominal de 25A y 40A (el circuito L4/L5 con 6 ó 6+6 conductores, de 40A, está limitado a 25A), los elementos rectos garantizan grado de protección IP55 ya en su versión estándar (y sin necesidad de accesorios). La envolvente (utilizada como conductor de tierra - PE) está fabricada en acero galvanizado en caliente.

Las configuraciones disponibles son 4 y 6 conductores dentro de una única envolvente simple, y 4+2, 4+4 y 6+6 conductores dentro de una envolvente doble, que separa los dos circuitos con una división mecánica, a lo largo de todo el recorrido del elemento.

El elemento recto viene equipado con 2, 3 ó 6 ventanas de derivación color blanco y/o rojo, preinstaladas a lo largo de un lado del elemento de envolvente simple y de ambos lados del elemento de envolvente doble (2+2, 3+3, 6+6). Modificaciones de distancia entre las ventanas de derivación o de número de ventanas de derivación se encuentran disponibles bajo demanda.

Los enchufes machos, para esta versión pueden ser tanto con selectores de fase (con o sin fusible) como enchufes con cables preensamblados (con cable, sin fusible). Los enchufes vienen en colores diferentes para ubicar el circuito asociado.

Los enchufes tienen un dispositivo mecánico para limitar su inserción en el elemento: los enchufes de color rojo (LCK/A) pueden insertarse únicamente en las ventanas de derivación rojas, mientras que los blancos sólo pueden ser insertados en las ventanas de derivación blancas (LCK/B). Todos los “enchufes estándares” también pueden utilizarse en esta versión.

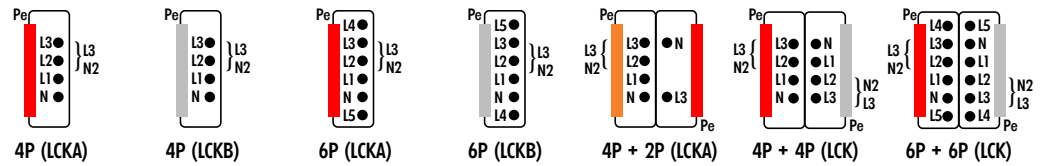

25A		MIC25S4SA	MIC25S4SB	MIC25S6SA*	MIC25S6SB*	MIC25D4Z	MIC25D4S	MIC25D66S*
Comprimento [m] Largo [m]	Nº de janelas de derivação Nº de ventanas de derivación							
3	2	MIC25A81AAZ	MIC25A87AAZ	MIC25A81LAZ	MIC25A87LAZ	MIC25A03NAZ	MIC25A93PAZ	MIC25A93QAZ
3	3	MIC25A82AAZ	MIC25A88AAZ	MIC25A82LAZ	MIC25A88LAZ	MIC25A04NAZ	MIC25A94PAZ	MIC25A94QAZ
3	6	MIC25A83AAZ	MIC25A89AAZ	MIC25A83LAZ	MIC25A89LAZ	MIC25A05NAZ	MIC25A95PAZ	MIC25A95QAZ
2	2	MIC25A84AAZ	MIC25A90AAZ	MIC25A84LAZ	MIC25A90LAZ	MIC25A06NAZ	MIC25A96PAZ	MIC25A96QAZ
1,5	2	MIC25A85AAZ	MIC25A91AAZ	MIC25A85LAZ	MIC25A91LAZ	MIC25A07NAZ	MIC25A97PAZ	MIC25A97QAZ
Especial - Especial	* *	MIC25A86AAZ	MIC25A92AAZ	MIC25A86LAZ	MIC25A92LAZ	MIC25A08NAZ	MIC25A98PAZ	MIC25A98QAZ

40A		MIC40S4SA	MIC40S4SB	MIC40S6SA*	MIC40S6SB*	MIC40D4Z	MIC40D4S	MIC40D66S*
Comprimento [m] Largo [m]	Nº de janelas de derivação Nº de ventanas de derivación							
3	2	MIC40A81AAZ	MIC40A87AAZ	MIC40A81LAZ	MIC40A87LAZ	MIC40A03NAZ	MIC40A93PAZ	MIC40A93QAZ
3	3	MIC40A82AAZ	MIC40A88AAZ	MIC40A82LAZ	MIC40A88LAZ	MIC40A04NAZ	MIC40A94PAZ	MIC40A94QAZ
3	6	MIC40A83AAZ	MIC40A89AAZ	MIC40A83LAZ	MIC40A89LAZ	MIC40A05NAZ	MIC40A95PAZ	MIC40A95QAZ
2	2	MIC40A84AAZ	MIC40A90AAZ	MIC40A84LAZ	MIC40A90LAZ	MIC40A06NAZ	MIC40A96PAZ	MIC40A96QAZ
1,5	2	MIC40A85AAZ	MIC40A91AAZ	MIC40A85LAZ	MIC40A91LAZ	MIC40A07NAZ	MIC40A97PAZ	MIC40A97QAZ
Especial - Especial	* *	MIC40A86AAZ	MIC40A92AAZ	MIC40A86LAZ	MIC40A92LAZ	MIC40A08NAZ	MIC40A98PAZ	MIC40A98QAZ



Para configurações especiais, entre em contacto com nosso departamento técnico.

Para configuraciones especiales, entre en contacto con nuestro departamento técnico.

* O circuito L4/L5 é limitado a 25A, mesmo em elementos cuja intensidade nominal for 40A.

El circuito L4/L5 es limitado a 25A, aún en elementos cuya intensidad nominal sea 40A.

** A definir de acordo com o comprimento.

A definir de acuerdo con el largo.

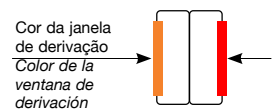

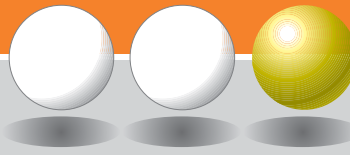

Alimentações de extremidade

As alimentações de extremidade são utilizadas para alimentar a linha. Estão disponíveis em versões direita (RH) e esquerda (LH), que devem ser conectadas no extremo correspondente do elemento reto (a versão RH sem a junta de vedação e a LH com a junta de vedação).

A carcaça é feita de material termoplástico, enquanto o perfil é feito de chapa de aço galvanizado a quente.

Nos elementos duplos, os dois circuitos estão separados completamente por uma divisão mecânica.

Simple
Simples



Direita
Derecha



Esquerda
Izquierda

Doble
Dupla



Direita
Derecha



Esquerda
Izquierda

IP55

Sem acrescentar acessórios
Sin agregar accesorios

dados técnicos
datos técnicos pg. 38

dimensões
dimensiones pg. 33

Alimentaciones extremas

Las alimentaciones extremas son utilizadas para alimentar la línea. Están disponibles en versiones derechas (RH) e izquierda (LH) que deben ser conectadas en el extremo correspondiente del elemento (la versión RH sin manga protectora y la LH con manga protectora).

La envoltura está hecha de material termoplástico, mientras que el perfil está hecho de chapa de acero galvanizado en caliente.

En los elementos dobles, los dos circuitos están separados completamente por una división mecánica.

Tampas de fechamento

Utilizadas para fechar o final de cada linha, as tampas de fechamento estão disponíveis em versões direita (RH) e esquerda (LH), para utilizar com o correspondente extremo dos elementos retos (tampa RH, no caso de a linha se iniciar com uma alimentação de extremidade LH; tampa LH, no caso de a linha se iniciar com alimentação RH).

As tampas RH são feitas de material termoplástico, com o perfil de chapa de aço galvanizado a quente. As tampas de fechamento LH são de material termoplástico e adequadas tanto para linhas galvanizadas quanto para as plastificadas



Simple
Simple

Esquerda
Izquierda

Direita
Derecha



Doble
Dupla

Esquerda
Izquierda

Direita
Derecha

IP55

Sem acrescentar acessórios
Sin agregar accesorios

dados técnicos
datos técnicos pg. 38

dimensões
dimensiones pg. 33

Tapas de cierre

Se utiliza para cerrar el final de cada línea, las tapas de los extremos están disponibles en versiones derecha (RH) e izquierda (LH), para utilizarlas con el correspondiente extremo de los elementos rectos (tapa RH, en caso de que la línea se inicie con una alimentación extrema LH; tapa LH, en caso de que la línea se inicie con alimentación extrema RH).

Las tapas RH son hechas de material termoplástico, con un perfil de chapa de acero galvanizado en caliente.

Las tapas de los extremos LH son de material termoplástico y adecuado tanto para líneas galvanizadas como para las plastificadas.

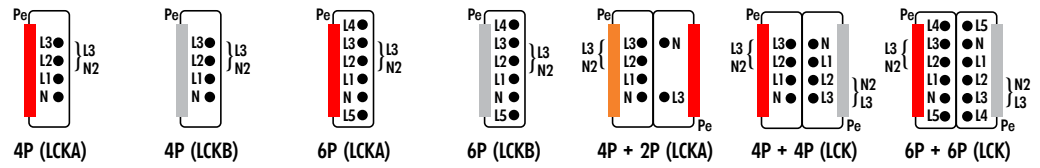
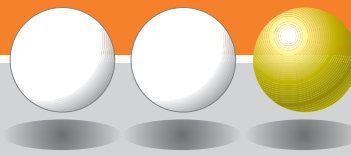

25A MI25S4SA MI25S4SB MI25S6SA* MI25S6SB* MI25D42 MI25D44S MI25D66S*

DX - RH	MIC32V01AAZ	MIC32V01AAZ	MIC32V01LAZ	MIC32V01LAZ	MIC32V01PAZ	MIC32V01PAZ	MIC32V01QAZ
SX - LH	MIC32V02AAZ	MIC32V02AAZ	MIC32V02LAZ	MIC32V02LAZ	MIC32V02PAZ	MIC32V02PAZ	MIC32V02QAZ

40A MI40S4SA MI40S4SB MI40S6SA* MI40S6SB* MI40D42 MI40D44S MI40D66S*

DX - RH	MIC40V01AAZ	MIC40V01AAZ	MIC40V01LAZ	MIC40V01LAZ	MIC40V01PAZ	MIC40V01PAZ	MIC40V01QAZ
SX - LH	MIC40V02AAZ	MIC40V02AAZ	MIC40V02LAZ	MIC40V02LAZ	MIC40V02PAZ	MIC40V02PAZ	MIC40V02QAZ

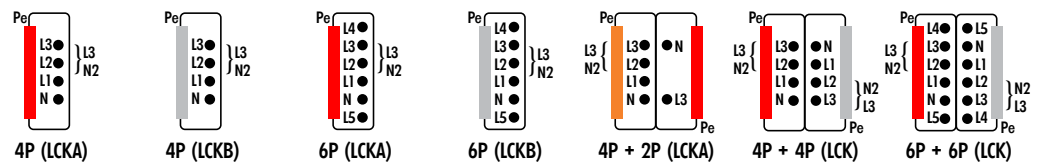

25-40A MI...S4SA MI...S4SB MI...S6SA* MI...S6SB* MI...D42 MI...D44S MI...D66S*

DX - RH	(1)	MIC40Y01AAZ	MIC40Y01AAZ	MIC40Y01AAZ	MIC40Y01AAZ	MIC40Y01PAZ	MIC40Y01PAZ	MIC40Y01PAZ
SX - LH	(2)	MIC40Y02AAA	MIC40Y02AAA	MIC40Y02AAA	MIC40Y02AAA	MIC40Y02PAA	MIC40Y02PAA	MIC40Y02PAA



(1) Para utilizar quando a linha começa com a alimentação de extremidade LH.

Para utilizar cuando la línea comienza con alimentación extrema LH

(2) Para utilizar quando a linha começa com a alimentação de extremidade RH.

Para utilizar cuando la línea comienza con alimentación extrema RH

* O circuito L4/L5 é limitado a 25A, mesmo em elementos cuja intensidade nominal for 40A.
El circuito L4/L5 es limitado a 25A, aún en elementos cuya intensidad nominal sea 40A.

Cor da janela de derivação
Color de la ventana de derivación

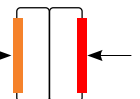

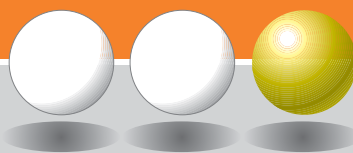

Elemento flexível

Permite alterações de direção e evitar obstáculos que possam surgir ao instalar as linhas. Seu invólucro é realizado em termoplástico enquanto o perfil é de aço galvanizado a quente. Nos elementos duplos, os dois circuitos estão completamente separados por uma barreira mecânica.

IP55

Sem acrescentar acessórios
Sin agregar accesorios

dados técnicos
datos técnicos pg. **38**

dimensões
dimensiones pg. **34**

Elementos flexibles

Permite cambios de dirección y evitar obstáculos que puedan surgir al instalar las líneas. Su envoltente es realizada en material termoplástico mientras que el perfil es de acero galvanizado en caliente. En los elementos dobles, los dos circuitos están separados completamente por una división mecánica.

Simple
Simple



Doble
Doble



Tampa da janela de derivação

As tampas das janelas de derivação são utilizadas para devolver ao elemento o nível de proteção IP55 nas janelas de derivação que foram utilizadas previamente.

IP55

Sem acrescentar acessórios
Sin agregar accesorios

dados técnicos
datos técnicos pg. **38**

dimensões
dimensiones pg. **34**

Tapa ventana de derivación

Las tapas de ventanas de derivación se utilizan para devolver al elemento el nivel de protección IP55 en las ventanas de derivación que han sido utilizadas previamente.



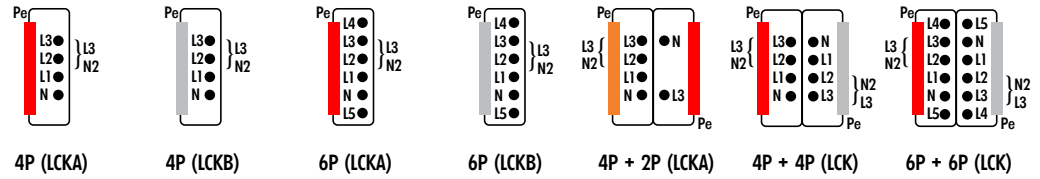
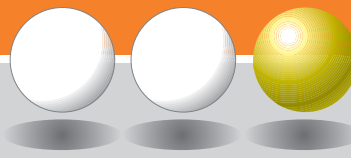

25A MI25S4SA MI25S4SB MI25S6SA* MI25S6SB* MI25D42 MI25D44S MI25D66S*

MIC32C21AAZ	MIC32C21AAZ	MIC32C21LAZ	MIC32C21LAZ	MIC32C21PAZ	MIC32C21PAZ	MIC32C21QAZ
-------------	-------------	-------------	-------------	-------------	-------------	-------------

40A MI40S4SA MI40S4SB MI40S6SA* MI40S6SB* MI40D42 MI40D44S MI40D66S*

MIC40C21AAZ	MIC40C21AAZ	MIC40C21LAZ	MIC40C21LAZ	MIC40C21PAZ	MIC40C21PAZ	MIC40C21QAZ
-------------	-------------	-------------	-------------	-------------	-------------	-------------

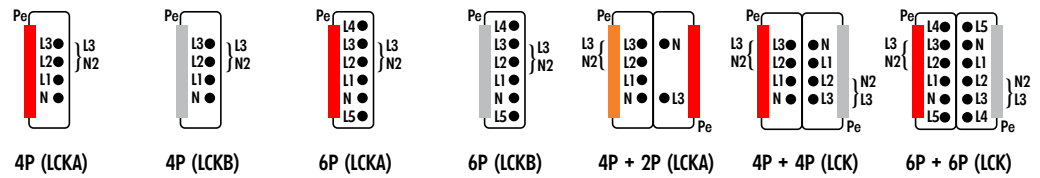

25-40A MIX0001AAA MIX0001AAA MIX0001AAA MIX0001AAA MIX0001AAA MIX0001AAA MIX0001AAA

MIX0001AAA	MIX0001AAA	MIX0001AAA	MIX0001AAA	MIX0001AAA	MIX0001AAA	MIX0001AAA
------------	------------	------------	------------	------------	------------	------------



* O circuito L4/L5 é limitado a 25A, mesmo em elementos cuja intensidade nominal for 40A.

El circuito L4/L5 es limitado a 25A, aún en elementos cuya intensidad nominal sea 40A.

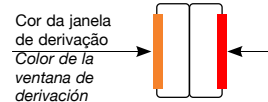

PARA A GAMA MISTRAL

DERIVAÇÃO COM TRAVA

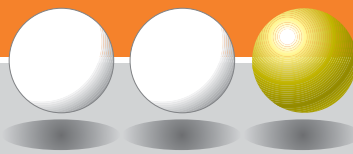

Conectores com seleção de fases 16A (2P+Pe) LCK

Enchufe con selección de fase 16A (2P + Pe) LCK

Conector de uma única fase, disponível nas seguintes versões: 16A sem fusível, 10A com fusível de 6,3A, e 16A com fusível de 16A. O conector também pode ser equipado com os dois contactos L4/L5 (que serão empregados nas linhas de 6 e 6+6 condutores). A seleção de fase permite a conexão, tanto no circuito trifásico, que tem um Neutro comum (N/L1, N/L2, N/L3), quanto no monofásico, com Neutros separados (N/L1, N2/L3). Os conectores padrão são fornecidos com um contato neutro e um contato fase, mas, ao inserir os contactos móveis adicionais, também podem ser usados como conectores trifásicos. Os conectores têm uma tampa transparente, projetada para facilitar a seleção das fases, o seu corpo pode ser de cor vermelha (LCKA) ou branca (LCKB). Quando possuem um dispositivo de bloqueio, estes conectores somente poderão ser utilizados nas janelas de derivação com trava: Os conectores LCKA (com corpo vermelho) são instalados unicamente em linhas com janelas de derivação vermelhas (versão ou lado LCKA); os conectores LCKB (com corpo branco) somente poderão ser instalados em linhas com janelas de derivação brancas (versão ou lado LCKB).

IP55

Sem acrescentar acessórios
Sin agregar accesorios

dados técnicos
datos técnicos pg. 38

dimensões
dimensiones pg. 35

Se trata de un enchufe de una sola fase, disponible en las siguientes versiones: 16A sin fusibles, 10A con fusible de 6,3A y 16A con fusible de 16A.

El enchufe puede ser equipado también con los dos contactos L4/L5 (que se emplearán en las líneas de 6 y 6+6).

La selección de fase permite la conexión, tanto en circuito trifásico, que tienen un neutro común (N/L1, N/L2, N/L3) como en circuito monofásico, con neutros separados (N/L1, N2/L3).

Los enchufes estándares se suministran con un contacto neutro y un contacto de fase, pero al insertar los contactos móviles adicionales, también pueden usarse como enchufes trifásicos.

Los enchufes tienen una tapa transparente, diseñada para facilitar la selección de las fases, mientras que su cuerpo puede ser de color rojo (LCKA) o blanco (LCKB). Cuando poseen un dispositivo de bloqueo, estos enchufes sólo pueden utilizarse en las ventanas de derivación con enclavamiento: los enchufes LCKA (con cuerpo rojo) se instalan únicamente en líneas con ventanas de derivaciones color rojo (versión o lado LCKA); los enchufes LCKB (con cuerpo blanco) solamente pueden instalarse en líneas con ventanas de derivación color blanco (versión al lado LCKB).

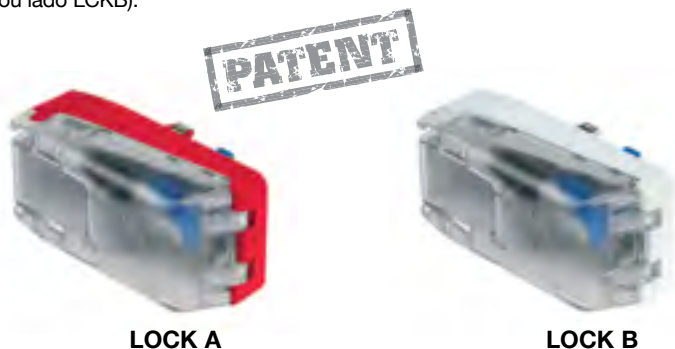

LOCK A

LOCK B

Pinças de contato

Desenvolvidas para utilização nos conectores com seleção de fases, para alimentar os circuitos trifásicos, as pinças de contato estão disponíveis nas seguintes versões: 16A sem fusível (cor azul para o Neutro, e preta para as fases), 10A com fusível de 6,3A, e 16A com fusível de 16A.

Contactos móviles

Diseñados para utilizar en los enchufes con selección de fase, para alimentar los circuitos trifásicos, los contactos móviles están disponibles en las siguientes versiones: 16A sin fusible (color azul para Neutro; y negro para las fases), 10A con fusibles de 6,3A; 16A con fusible de 16A.



Pinça de contato de 16A
Contacto móvil de 16A

Neutro
Neutro



Pinça de contato de 16A
Contacto móvil de 16A

Fase
Fase



Pinça de contato de 10A
Contacto móvil de 10A

Fase-Fusível 6,3 A (5 x 20)
Fase-Fusible 6,3 A (5 x 20)



Pinça de contato de 16A
Contacto móvil 16A

Fase-Fusível 16 A CH8 (8,5 x 31,5)
Fase-Fusible 16A CH8 (8,5 x 31,5)

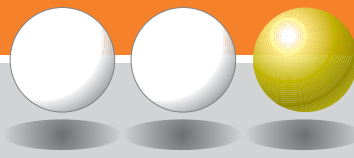

PARA LA GAMA MISTRAL

DERIVACIONES CON ENCLAVAMIENTO

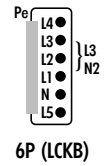
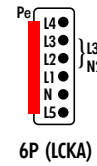
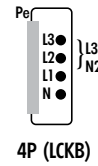
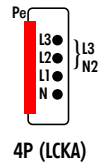

25-40A

Corrente nominal Corriente nominal	Fase	Fusível Fusible	Contactos auxiliares Contactos auxiliares	Tipo	Cor Color	ML - S4SA	ML - S4SB	ML - S6SA*	ML - S6SB*
16A	N/L	-	-	LCK/A	Vermelha/Rojo	MIX00W53AAA	-	MIX00W53AAA	-
16A	N/L	16A	-	LCK/A	Vermelha/Rojo	MIX00W87AAA	-	MIX00W87AAA	-
16A	N/L	-	L4/L5	LCK/A	Vermelha/Rojo	-	-	MIX00W55AAA	-
16A	N/L	16A	L4/L5	LCK/A	Vermelha/Rojo	-	-	MIX00W89AAA	-
16A	N/L	-	-	LCK/B	Branca/Blanco	-	MIX00W52AAA	-	MIX00W52AAA
16A	N/L	16A	-	LCK/B	Branca/Blanco	-	MIX00W86AAA	-	MIX00W86AAA
16A	N/L	-	L4/L5	LCK/B	Branca/Blanco	-	-	-	MIX00W54AAA
16A	N/L	16A	L4/L5	LCK/B	Branca/Blanco	-	-	-	MIX00W88AAA

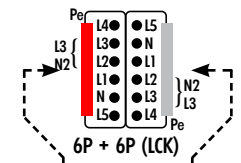
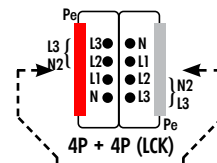
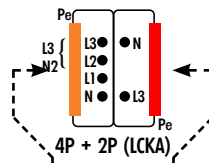

25-40A

Corrente nominal Corriente nominal	Fase	Fusível Fusible	Contactos auxiliares Contactos auxiliares	Tipo	Cor Color	ML - D42	ML - D44S	ML - D66S*
16A	N/L	-	-	LCK/A	Rossa/Red	lato LCK A side MIX00W53AAA	lato LCK A side MIX00W53AAA	lato LCK A side MIX00W53AAA
16A	N/L	16A	-	LCK/A	Rossa/Red	lato LCK A side MIX00W87AAA	lato LCK A side MIX00W87AAA	lato LCK A side MIX00W87AAA
16A	N/L	-	L4/L5	LCK/A	Rossa/Red	lato LCK B side -	lato LCK B side -	lato LCK B side MIX00W55AAA
16A	N/L	16A	L4/L5	LCK/A	Rossa/Red	lato LCK B side -	lato LCK B side -	lato LCK B side MIX00W89AAA
16A	N/L	-	-	LCK/B	Bianco/White	lato LCK A side -	lato LCK A side -	lato LCK A side MIX00W52AAA
16A	N/L	16A	-	LCK/B	Bianco/White	lato LCK A side -	lato LCK A side -	lato LCK A side MIX00W86AAA
16A	N/L	-	L4/L5	LCK/B	Bianco/White	lato LCK B side -	lato LCK B side -	lato LCK B side MIX00W54AAA
16A	N/L	16A	L4/L5	LCK/B	Bianco/White	lato LCK B side -	lato LCK B side -	lato LCK B side MIX00W88AAA

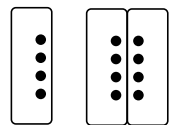

Corrente nominal Corriente nominal	Fusível Fuse	Tipo Type	
16A	-	Neutro - Neutro	MIX00003AAA
16A	-	Fase - Fase	MIX00006AAA
10A	6,3A (5 x 20)	Fase - Fase	MIX00004AAA
16A	16A (8,5 x 31,5)	Fase - Fase	MIX00005AAA



Os conectores descritos nas páginas 16-17 e 18-19 ("Derivação padrão") podem ser instalados nos barramentos blindados com janelas de derivação com trava.

Los enchufes descritos en las páginas 16/17 y 18/19 ("Derivaciones estándares") pueden instalarse en los elementos rectos con ventanas de derivación con enclavamiento

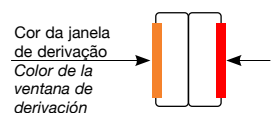

PARA A GAMA MISTRAL

DERIVAÇÃO COM TRAVA

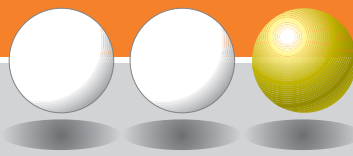

Conectores com cabo pré-montado

Enchufe precableado

CONNECTORES COM CABO PRÉ-MONTADO (2P+PE) LCKA

A versão padrão, de corrente nominal de 10A, tem um cabo 3x1mm² de 1m de comprimento, com quatro configurações de circuitos: N/L1, N/L2, N/L3, N2/L3. A parte superior do conector é de cor vermelha, enquanto a inferior varia de acordo com o circuito no qual ele será conectado.

Contando com bloqueio, estes conectores podem ser utilizados unicamente nas janelas de derivação que contam com trava (janelas de derivação vermelhas, versão ou lado LCKA)

IP55

Sem acrescentar acessórios
Sin agregar accesorios

dados técnicos
datos técnicos pg. 38

dimensões
dimensiones pg. 35

ENCHUFE CON CABLE PRENSAMBLADO (2P+PE) LCKA

La versión estándar, de corriente nominal 10A, está equipada con un cable de 3x1mm² de un 1mt. de largo, con cuatro configuraciones de circuitos: (N/L1, N/L2, N/L3, N2/L3). La parte superior del enchufe es de color rojo, mientras que la inferior varía de acuerdo con el circuito al cual será conectado.

Al contar con bloqueo, estos enchufes pueden ser utilizados únicamente en las ventanas de derivación que cuentan con enclavamiento (ventanas de derivación rojas, versión al lado LCKA).

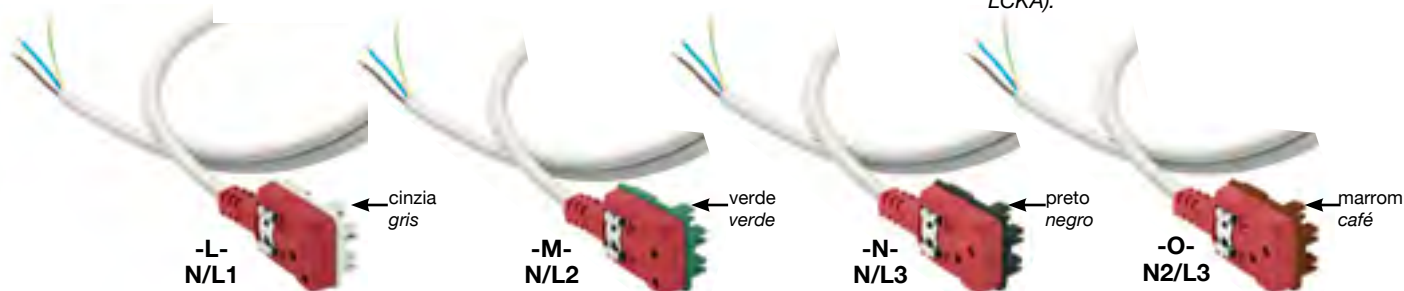

CONNECTORES COM CABO PRÉ-MONTADO (2P+PE) LCKB

A versão padrão, de corrente nominal de 10A, tem um cabo 3x1mm² de 1m de comprimento, com quatro configurações de circuitos: N/L1, N/L2, N/L3, N2/L3. A parte superior do conector é de cor branca, enquanto a inferior varia de acordo com o circuito no qual ele será conectado.

Contando com bloqueio, estes conectores podem ser utilizados unicamente nas janelas de derivação que contam com trava (janelas de derivação brancas, versão ou lado LCKB)

ENCHUFE CON CABLE PRENSAMBLADO (2P+PE) LCKB

La versión estándar, de intensidad nominal 10A, está equipada con 1mt. de cable de 3X1 FROR, con cuatro configuraciones de circuitos: (N/L1, N/L2, N/L3, N2/L3). La parte superior del enchufe es color rojo, mientras que la inferior varía de acuerdo al circuito cableado.

Al contar con la pieza de bloqueo, estos enchufes pueden ser utilizados únicamente en las derivaciones que cuentan con enclavamiento (derivaciones blancas, versión o lado LCKB).

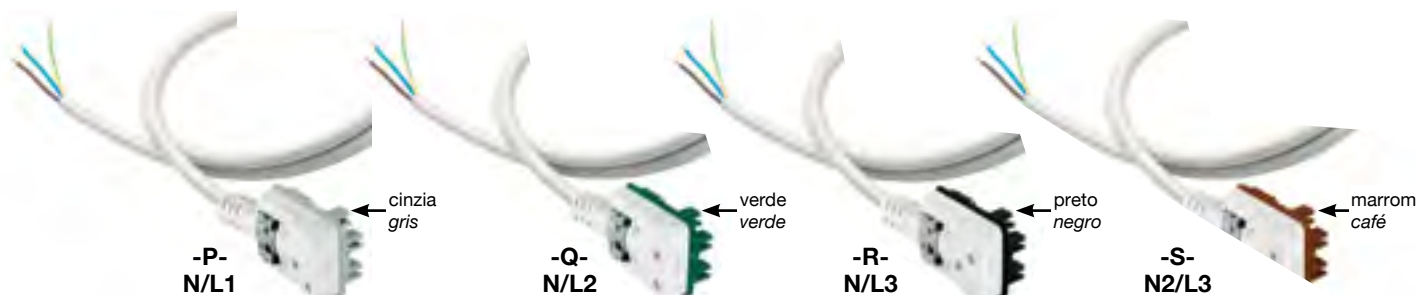

CONNECTORES COM CABO PRÉ-MONTADO (L4/L5+PE)

A versão padrão, de corrente nominal de 10A, tem um cabo 3x1mm² de 1m de comprimento, com a configuração L4/L5. A parte superior e inferior do conector é de cor laranja. Este conector é utilizado nas linhas de 6 e 6+6 condutores, tanto nas janelas de derivação padrão quanto nas que contam com trava.

ENCHUFE CON CABLE PRENSAMBLADO (L4/L5+PE)

La versión estándar, de corriente nominal 10A, está equipada con un cable de 3x1 mm² de 1 mt. de largo, con la configuración L4/L5. La parte superior e inferior del enchufe es de color naranja.

Este enchufe se utiliza en las líneas de 6 y 6+6 conductores, tanto en las ventanas de derivación estándares como en las que cuentan con enclavamiento.

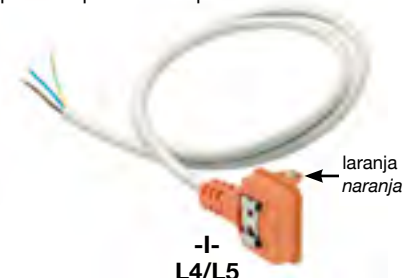

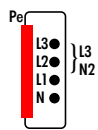
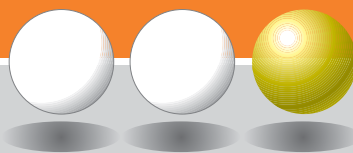

4P (LCKA)

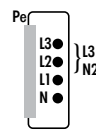

4P (LCKB)

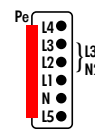

6P (LCKA)

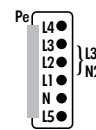

6P (LCKB)

25-40A

Corriente nominal	Fase	Tipo	Cabo	Coprimiento	Figura	ML - S4SA	ML - S4SB	ML - S6SA*	ML - S6SB*
Corriente nominal	Fase	Tipo	Cable	Largo	Figura				
10A	N/L1	LCK/A	3 x 1 mm ²	1m	L	MIX00W67MAA	-	MIX00W67MAA	-
10A	N/L2	LCK/A	3 x 1 mm ²	1m	M	MIX00W68MAA	-	MIX00W68MAA	-
10A	N/L3	LCK/A	3 x 1 mm ²	1m	N	MIX00W69MAA	-	MIX00W69MAA	-
10A	N2/L3	LCK/A	3 x 1 mm ²	1m	O	MIX00W72MAA	-	MIX00W72MAA	-
10A	N/L1	LCK/B	3 x 1 mm ²	1m	P	-	MIX00W64MAA	-	MIX00W64MAA
10A	N/L2	LCK/B	3 x 1 mm ²	1m	Q	-	MIX00W65MAA	-	MIX00W65MAA
10A	N/L3	LCK/B	3 x 1 mm ²	1m	R	-	MIX00W66MAA	-	MIX00W66MAA
10A	N2/L3	LCK/B	3 x 1 mm ²	1m	S	-	MIX00W71MAA	-	MIX00W71MAA
10A	L4/L5	-	3 x 1 mm ²	1m	I	-	-	MIX00W70LAA	MIX00W70LAA

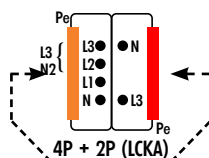

ML - D42

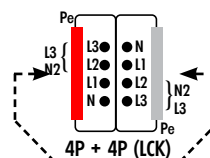

ML - D44S

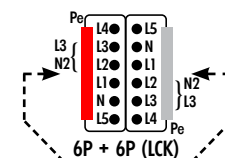

ML - D66S

25-40A

Corriente nominal	Fase	Tipo	Cabo	Coprimiento	Figura	lato LCK A side	lato LCK A side	lato LCK B side	lato LCK A side	lato LCK B side
Corriente nominal	Fase	Tipo	Cable	Largo	Figura					
10A	N/L1	LCK/A	3 x 1 mm ²	1m	L	-	MIX00W67MAA	-	MIX00W67MAA	-
10A	N/L2	LCK/A	3 x 1 mm ²	1m	M	-	MIX00W68MAA	-	MIX00W68MAA	-
10A	N/L3	LCK/A	3 x 1 mm ²	1m	N	MIX00W69MAA	MIX00W69MAA	-	MIX00W69MAA	-
10A	N2/L3	LCK/A	3 x 1 mm ²	1m	O	-	MIX00W72MAA	-	MIX00W72MAA	-
10A	N/L1	LCK/B	3 x 1 mm ²	1m	P	-	-	MIX00W64MAA	-	MIX00W64MAA
10A	N/L2	LCK/B	3 x 1 mm ²	1m	Q	-	-	MIX00W65MAA	-	MIX00W65MAA
10A	N/L3	LCK/B	3 x 1 mm ²	1m	R	-	-	MIX00W66MAA	-	MIX00W66MAA
10A	N2/L3	LCK/B	3 x 1 mm ²	1m	S	-	-	MIX00W71MAA	-	MIX00W71MAA
10A	L4/L5	-	3 x 1 mm ²	1m	I	-	-	-	MIX00W70LAA	MIX00W70LAA



Sob consulta, poderão ser fornecidos conectores com cabos de comprimento e características diferentes dos apresentados.

Enchufes con diferentes largos de cables y características diferentes pueden proveerse a pedido.

Todos os conectores descritos neste capítulo ("Derivação padrão") podem ser instalados nas janelas de derivação com trava.

Todos los enchufes descritos en este capítulo ("Derivaciones estándares") se pueden instalar en las ventanas de derivación con enclavamiento.

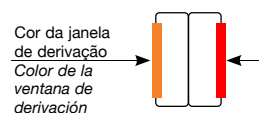

PARA A GAMA MISTRAL

DISPOSITIVOS DE FIXAÇÃO

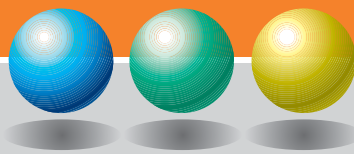

Suporte de fixação simples

Utilizados para fixar os elementos diretamente ao piso ou ao teto, ou para suspender luminárias a partir do elemento. O suporte pode ser preso no teto com correntes ou cabos de aço, utilizando os ganchos apropriados (aberto ou fechado). A distância sugerida entre os suportes é de no máximo 3 m.

dados técnicos
datos técnicos pg.36



Elementos simples
Elemento simple

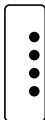

Elementos duplos
Elemento doble

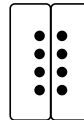

Soporte de fijación simple

Se utiliza para fijar los elementos directamente al piso o al cielo o para suspender luminarias directamente al elemento. El soporte se puede fijar al techo con cadenas o cables de acero, utilizando los ganchos apropiados (abierto o cerrado). La distancia sugerida entre los soportes es como máximo 3mt.

MAX 12 Kg

MIX00811AAA

MIX00811PAA

Suporte universal

Utilizado para fixar o elemento contra uma parede, o piso ou o teto (apenas mediante uma corrente ou cabo de aço). O suporte pode ser preso no teto com correntes ou cabos de aço, utilizando os ganchos apropriados (aberto ou fechado). Também pode servir para suspender luminárias a partir do elemento. A distância sugerida entre os suportes é de no máximo 3 m.

dados técnicos
datos técnicos pg.36



Elementos simples
Elemento simple

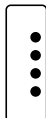

Elementos duplos
Elemento doble

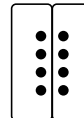

Soporte universal

Se utiliza para fijar el elemento contra una pared, al piso o al cielo (sólo mediante una cadena o cable de acero). El soporte se puede asegurar al techo con cadenas o cables de acero, utilizando los ganchos apropiados (abierto o cerrado). También puede servir para suspender luminarias desde el elemento. La distancia sugerida entre los soportes es como máximo 3mt.

MAX 25 Kg

MIX00821AAA

MIX00821PAA

Gancho suporte

É utilizado para fixar o elemento à corrente ou ao cabo de aço. Também pode ser utilizada para suspender luminárias a partir do elemento.

dados técnicos
datos técnicos pg.36



Elementos simples
Elemento simple

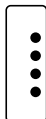

Elementos duplos
Elemento doble

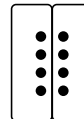

Gancho soporte

Se utiliza para fijar el elemento a la cadena o al cable de acero. También puede utilizarse para suspender luminaria desde el elemento.

MAX 25 Kg

MIX00850AAA

MIX00850PAA



TODA LA GAMA MISTRAL DISPOSITIVOS DE FIJACIÓN

Ganchos abertos/fechados

Estes ganchos, que vêm junto com os suportes, são projetados para suspender luminárias a partir dos elementos ou para suspender os elementos a partir do teto, mediante o uso de correntes ou cabos de aço.

Dimensões
Dimensiones pg. 37



Aberto
Abierto



Aberto
Abierto

Ganchos abiertos/cerrados

Estos ganchos, que se proveen junto con los soportes, son diseñados para suspender luminarias a partir del elemento o para suspender los elementos desde el techo, mediante el uso de cadenas o cables de acero.

MIX00831AAA

MIX00832AAA

Calha para cabos

Feita em plástico (branco), no comprimento padrão de 3 m, a calha para cabos é utilizada para a distribuição de cabos para circuitos auxiliares. Fixa-se aos elementos por meio de um suporte para calha (dois a cada 3 m).

Dimensões
Dimensiones pg. 37



Canaleta para cables

Hecha en plástico (blanco), en el largo estándar de 3mt., la canaleta para cables se utiliza para la distribución de circuitos auxiliares. Se fijan los elementos por medio de un soporte para canaleta (dos cada 3mt.).

MIX00002AAA

Suporte para calha

Utilizado (junto com a abraçadeira de suspensão ou o suporte universal) para fixar os elementos retos e as calhas ao piso, ao teto ou contra a parede. Combinado com os ganchos (aberto ou fechado), pode ser fixado ao teto mediante uma corrente ou cabo de aço.

Dimensões
Dimensiones pg. 37



Soporte para canaleta

Se utiliza (junto con la abrazadera de suspensión o el soporte universal) para fijar los tramos del elemento recto y las canaletas al piso, techo o contra la pared. Combinado con los ganchos (abierto o cerrado) se puede fijar al techo mediante una cadena o cable de acero.

25-40

MIX00840AAA

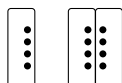

Barramento instalado para o lado
Pipe establecido en el borde



TABELA COM AS CARGAS MECÂNICAS ADMISSÍVEIS (carga concentrada)
TABLA CON LAS CARGAS MECÁNICAS ADMISIBLES (carga concentrada)

D	Distância entre suportes Distancia entre soportes	m	2	2,5	3	3,5	4	4,5	5
P	Carga máxima Carga máxima	kg	28,4	16,4	15,1	11,5	9,3	6,4	4,8
f	Flexão máxima = 1/350 x distância (D) Flexión máxima = 1/350 x distancia (D)								

Elementos retos

Elemento recto

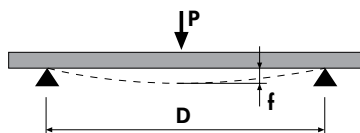
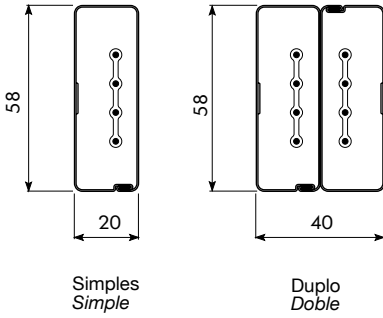

Elementos retos de 3 m. Elementos rectos de 3 mt.

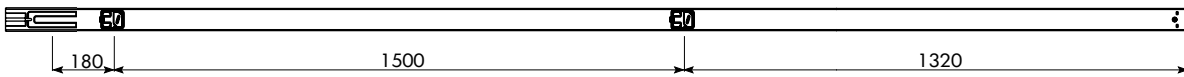
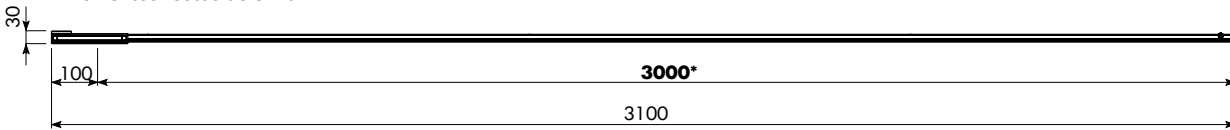

2 janelas de derivação
2 ventanas de derivación

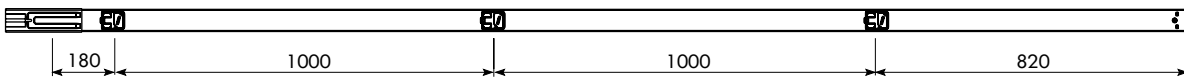

3 janelas de derivação
3 ventanas de derivación

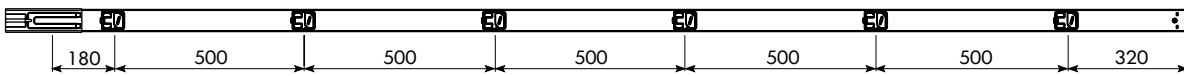

6 janelas de derivação
6 ventanas de derivación

Elementos retos de 2 m. Elementos rectos de 2 mt.

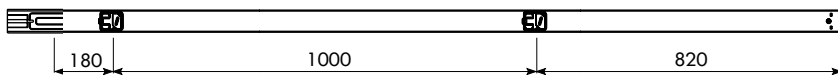
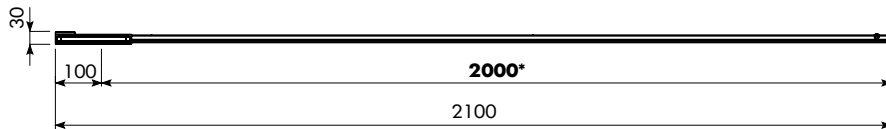

2 janelas de derivação
2 ventanas de derivación

Elementos retos de 1,5 m. Elementos rectos de 1,5 mt.

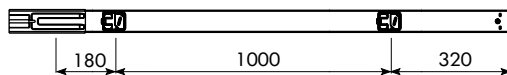
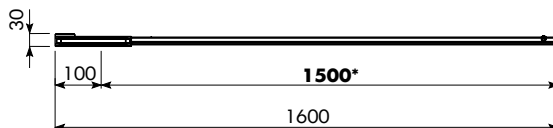

2 janelas de derivação
2 ventanas de derivación

* Quota nominale
Nominal dimension

Alimentação de Extremidade

Alimentación extrema

DX - RH

Simple
Simple

Duplo
Doble

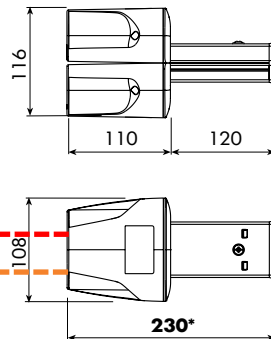
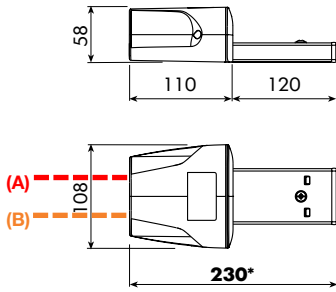

(A) (L1/L2/L3/N/PE) MAX PG 29
(B) (L4/L5) Max PG 16

N/L1/L2/L3 Seção máxima do cabo 10 mm²
Tamaño MAX del cable 10 mm²

L4/L5 Seção máxima do cabo 2,5 mm²
Tamaño MAX del cable 2,5 mm²

Pe Seção máxima do cabo 6 mm²
Tamaño MAX del cable 6 mm²

SX - LH

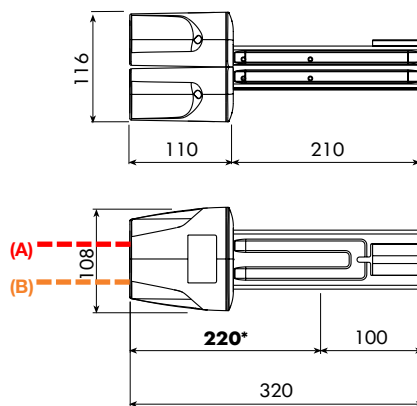
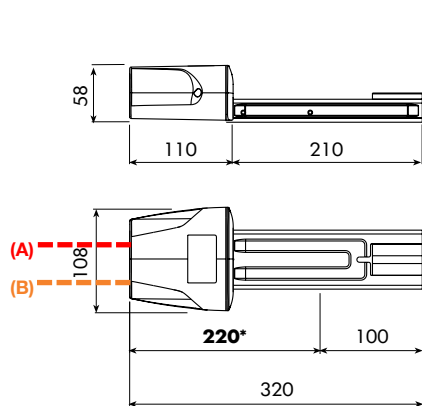

Tampas de fechamento

Tapa de cierre

DX - RH

Simple
Simple

Duplo
Doble

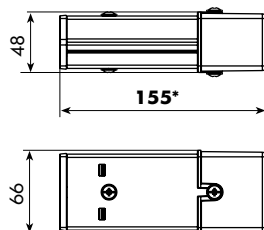
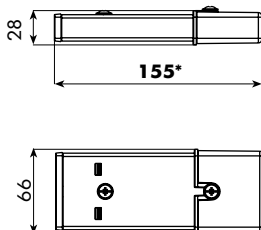

SX - LH

Simple
Simple

Duplo
Doble

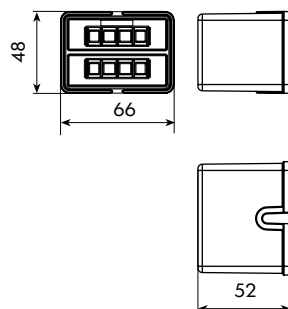
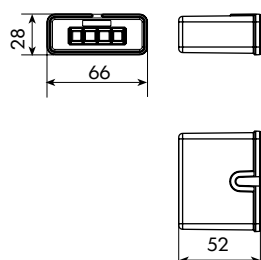

Elemento flexível

Elementos flexibles

Simple
Simple

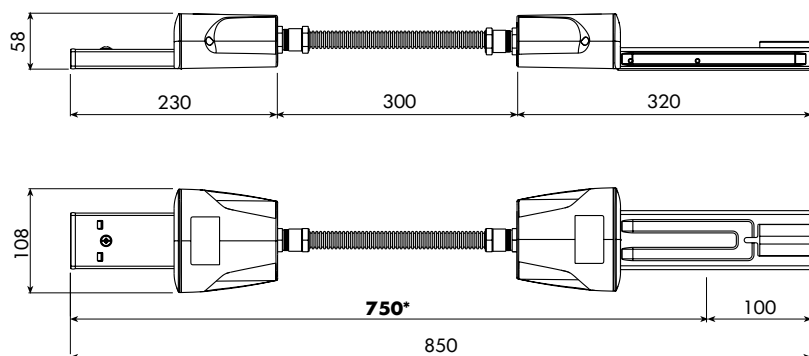

Duplo
Doble

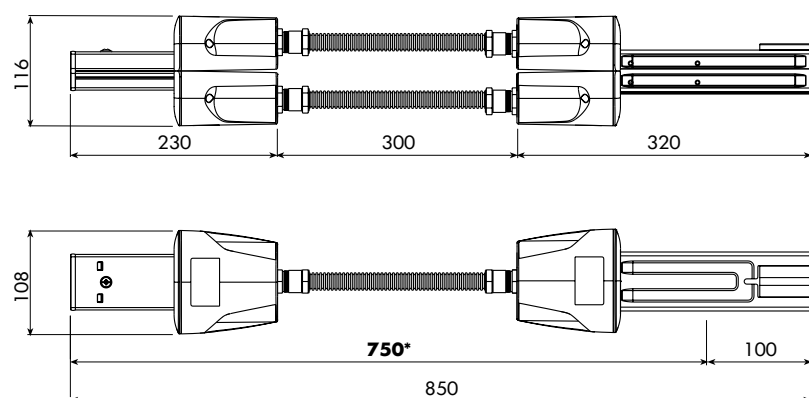

Tampa da janela de derivação

Tapa ventana de derivación

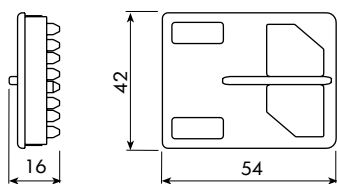

* Dimensão nominal
Dimensiones estándar

Conector com seleção de fases

Enchufe con selección de fase

L/N/PE Cabo MAX 2,5 mm²
Cable MAX 2,5 mm²

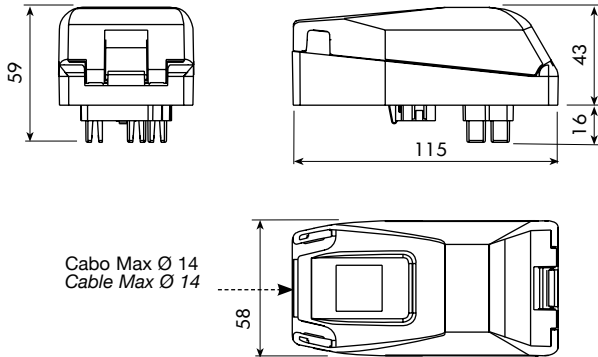

Conector com cabo pré-montado

Enchufe con cable preensamblado

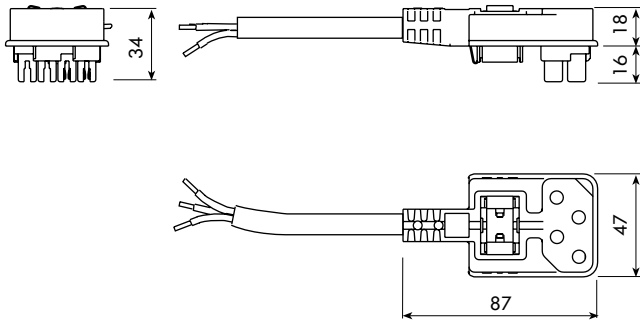

Conector com cabo pré-montado L4/L5

Enchufe con cable preensamblado L4/L5

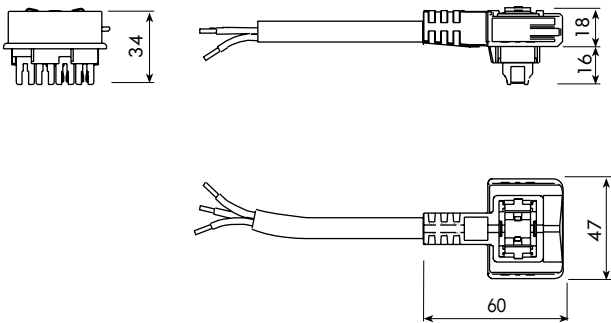

Suporte simples

Soporte simple

MAX 12 Kg
Max 12 Kg

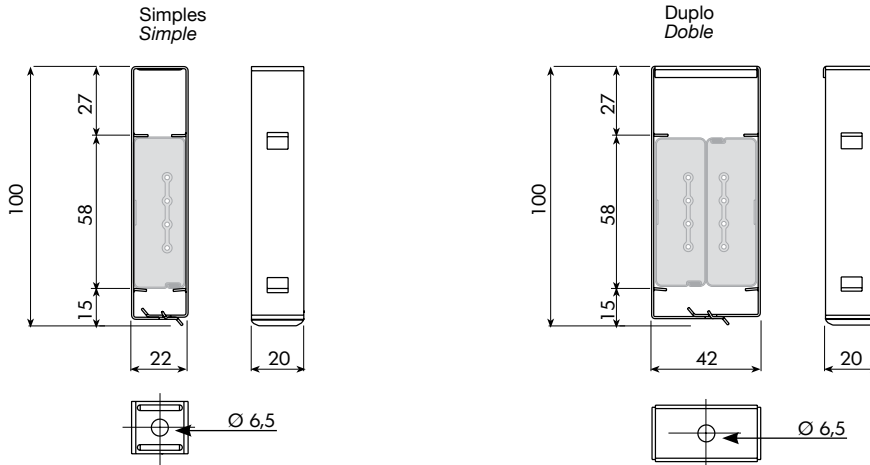

Suporte universal

Soporte universal

MAX 25 Kg
Max 25 Kg

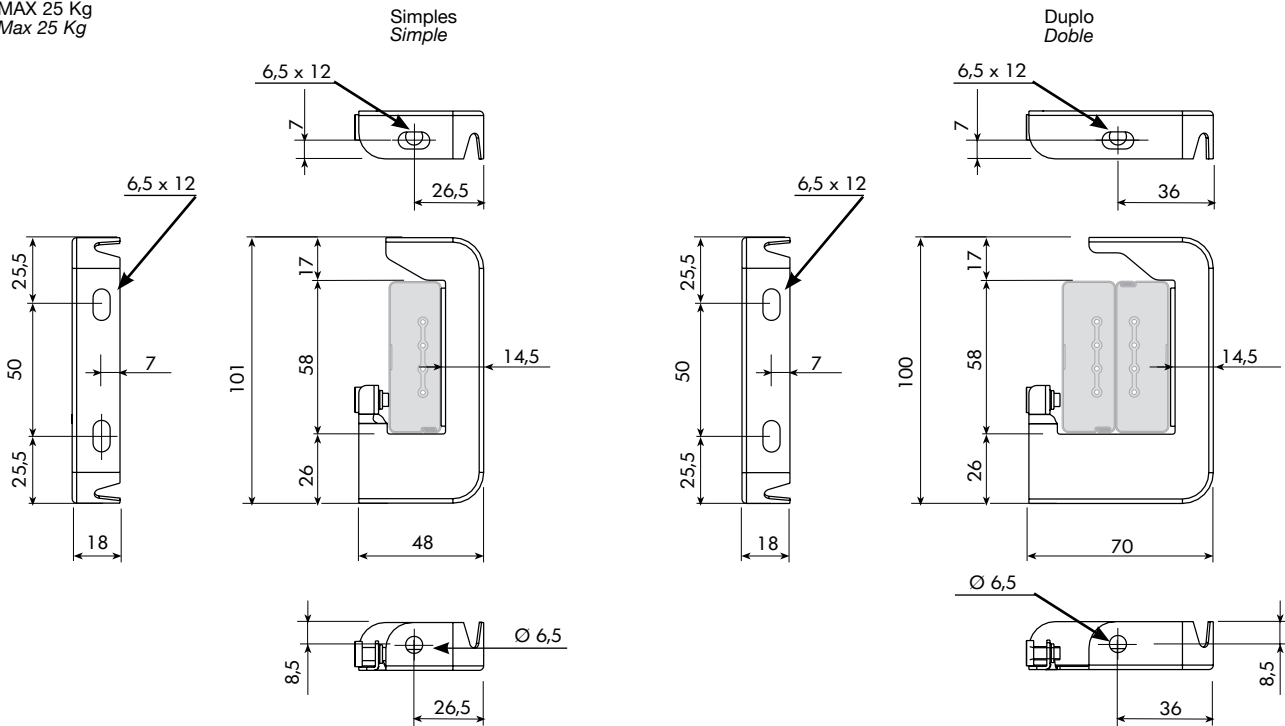

Gancho suporte

Gancho soporte

MAX 25 Kg
Max 25 Kg

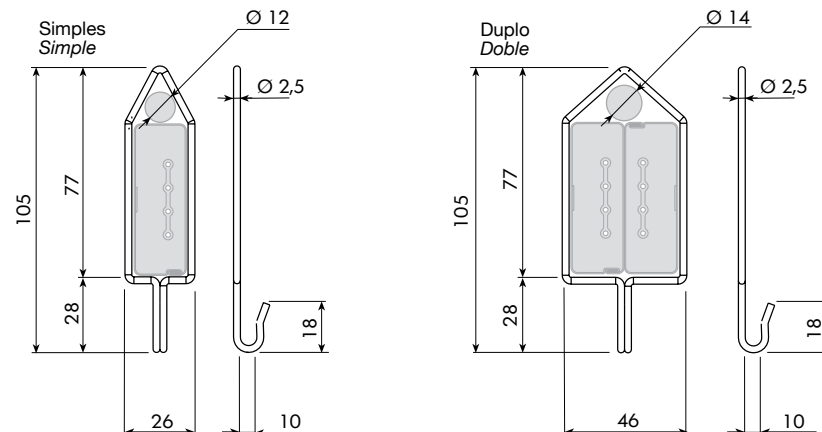

Ganchos

Ganchos

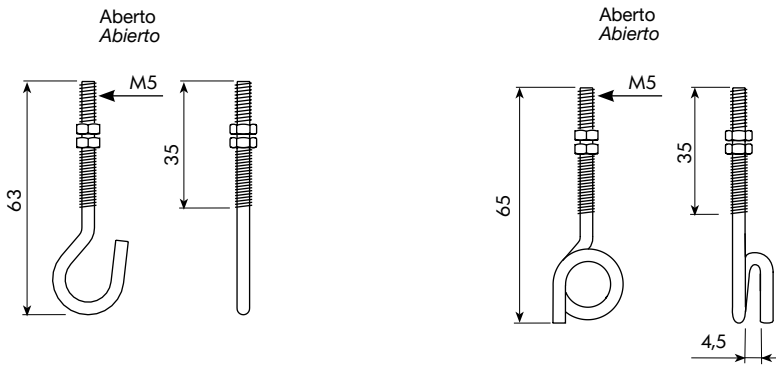

Suporte para calha

Soporte para canaleta

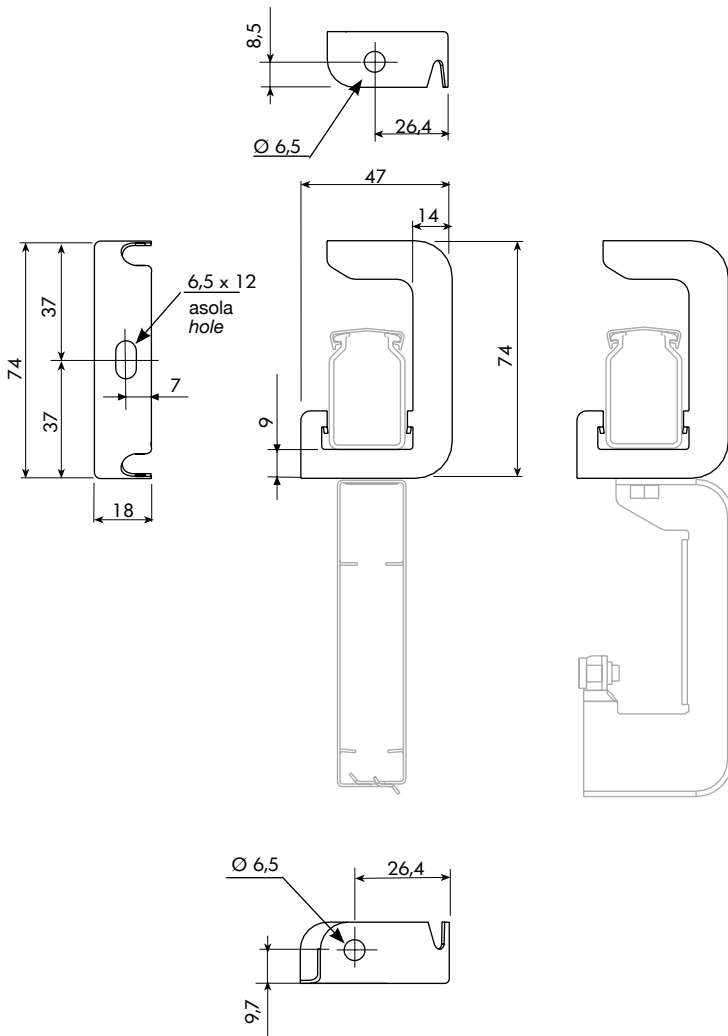

Calha para cabos

Canaleta para cables

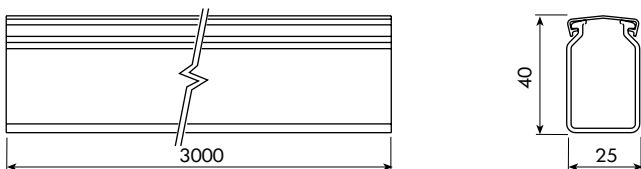

CARACTERÍSTICAS TÉCNICAS

25A

Os dados técnicos são resultado de ensaios de tipo realizadas de acordo com a NBR IEC 60439-1&2 e reunidas nos certificados LOVAG. Nenhum dado foi obtido por extrapolação.

Los datos técnicos son resultado de los ensayos de tipo realizados de acuerdo con la norma NBR IEC 60439-1&2 y reunidas en los certificados LOVAG. Ningún dato fue obtenido por extrapolación.

Corriente nominal a 40 °C **

Calibre nominal 40° C **

Número de condutores ativos

Número de conductores activos

Dimensões gerais

Dimensiones generales

	MI 25S2	MI 25S4	MI 25S4SA	MI 25S4SB	MI 25S6	MI 25S6SA	MI 25S6SB	MI 25D22	MI 25D42	MI 25D44	MI 25D44S	MI 25D66	MI 25D66S
A	25	25	25	25	25	25	25	25+25	25+25	25+25	25+25	25+25	25+25
n°	2	4	4	4	6	6	6	2+2	4+2	4+4	4+4	6+6	6+6
L x H	20x58	20x58	20x58	20x58	20x58	20x58	20x58	40x58	40x58	40x58	40x58	40x58	40x58

Informação Geral / Información General

Tensão nominal de operação - U _o	V	400	400	400	400	400	400	400	400	400	400	400	400
Tensión nominal de operación													
Tensão nominal de isolamento - U _i	V	690	690	690	690	690	690	690	690	690	690	690	690
Tensión nominal de aislamiento													
Frequência	Hz	50/60	50/60	50/60	50/60	50/60	50/60	50/60	50/60	50/60	50/60	50/60	50/60
Frecuencia													
Grau de proteção	IP	55	55	55	55	55	55	55	55	55	55	55	55
Grado de protección													

Condutores ativos / Conductores activos

Seção transversal N, L1, L2, L3	mm²	2,54	2,54	2,54	2,54	2,54	2,54	2,54	2,54	2,54	2,54	2,54	2,54
Sección transversal N, L1, L2, L3													
Seção transversal L4, L5	mm²	-	-	-	-	2,54	2,54	2,54	-	-	-	-	2,54
Sección transversal L4, L5													
Resistência por fase - R ₂₀	mΩ/m	6,52	6,52	6,52	6,52	6,52	6,52	6,52	6,52	6,52	6,52	6,52	6,52
Resistencia por fase													
Reactância por fase - X	mΩ/m	0,45	0,45	0,45	0,45	0,45	0,45	0,45	0,45	0,45	0,45	0,45	0,45
Reactancia por fase													
Impedância por fase - Z	mΩ/m	8,27	8,27	8,27	8,27	8,27	8,27	8,27	8,27	8,27	8,27	8,27	8,27
Impedancia por fase													
Resistência por fase em equilíbrio térmico - R _t	mΩ/m	8,16	8,16	8,16	8,16	8,16	8,16	8,16	8,16	8,16	8,16	8,16	8,16
Resistencia L4-L5 en equilibrio térmico - R _t													

Corrente admissível / Corriente admisible

Corrente admissível de curta duração em fase (0,1 s) - I _{sc}	kA	3,1	3,1	3,1	3,1	3,1	3,1	3,1	3,1	3,1	3,1	3,1	3,1
Corriente admisible de corta duración por fase (0,1s) - I _{sc}													
Corrente de pico admissível para curto-circuito em fase - I _{pk}	kA	4,8	4,8	4,8	4,8	4,8	4,8	4,8	4,8	4,8	4,8	4,8	4,8
Corriente de pico admisible para cortocircuito de fase - I _{pk}													
Limite térmico máximo - I _t	A²s x 10³	230,4	230,4	230,4	230,4	230,4	230,4	230,4	230,4	230,4	230,4	230,4	230,4
Límite térmico máximo - I _t													

Condutor de proteção / Conductores de protección

Seção transversal equivalente em cobre - S _{pe}	mm²	12	12	12	12	12	12	12	24	24	24	24	24
Sección transversal equivalente en cobre - S _{pe}													

Outras características / Otras características

Resistência da malha de falta - R _o	mΩ/m	15,95	15,95	15,95	15,95	15,95	15,95	15,95	15,95	15,95	15,95	15,95	15,95
Resistencia de bucle de falla - R _o													
Reactância da malha de falta - X _o	mΩ/m	1,57	1,57	1,57	1,57	1,57	1,57	1,57	1,57	1,57	1,57	1,57	1,57
Reactancia de bucle de falla - X _o													
Impedância da malha de falta - Z _o	mΩ/m	16,03	16,03	16,03	16,03	16,03	16,03	16,03	16,03	16,03	16,03	16,03	16,03
Impedancia de bucle de falla - Z _o													
Queda de tensão - ΔV	cosφ = 0,70	6,03	6,03	6,03	6,03	6,03	6,03	6,03	6,03	6,03	6,03	6,03	6,03
con carga distribuída (monofásica)	cosφ = 0,75	6,42	6,42	6,42	6,42	6,42	6,42	6,42	6,42	6,42	6,42	6,42	6,42
	cosφ = 0,80	6,80	6,80	6,80	6,80	6,80	6,80	6,80	6,80	6,80	6,80	6,80	6,80
	cosφ = 0,85	7,17	7,17	7,17	7,17	7,17	7,17	7,17	7,17	7,17	7,17	7,17	7,17
	cosφ = 0,90	7,54	7,54	7,54	7,54	7,54	7,54	7,54	7,54	7,54	7,54	7,54	7,54
	cosφ = 0,95	7,89	7,89	7,89	7,89	7,89	7,89	7,89	7,89	7,89	7,89	7,89	7,89
	cosφ = 1	8,16	8,16	8,16	8,16	8,16	8,16	8,16	8,16	8,16	8,16	8,16	8,16
Carga térmica	Galvanizado a quente	0,922	0,993	0,993	0,993	1,042	1,042	1,042	1,844	1,914	1,986	1,986	2,084
Carra térmica	Galvanizado en caliente	0,75	0,75	0,75	0,75	0,75	0,75	0,75	1,500	1,500	1,500	1,500	1,500
	Plastificado	1,58	1,58	1,58	1,58	1,58	1,58	1,58	3,160	3,160	3,160	3,160	3,160
	Plastificado												

Perdas por efeito joule a corrente nominal / Pérdidas por efecto joule a corriente nominal

Circuito monofásico	W/m	10,200	10,200	10,200	10,200	10,200	10,200	10,200	10,200	10,200	10,200	10,200	10,200
Circuito monofásico													
Circuito trifásico	W/m	-	15,300	15,300	15,300	15,300	15,300	15,300	-	15,300	-	15,300	15,300
Circuito trifásico													

** Corrente nominal relacionada a uma temperatura ambiente de 40°C. Em temperaturas ambiente superiores as correntes nominais devem ser reduzidas multiplicando pelo coeficiente apropriado.

Coefficiente de correção térmica

Corriente nominal relacionada a una temperatura ambiente de 40°C. En temperaturas ambiente superiores las corrientes nominales deben reducirse multiplicando por el coeficiente apropiado.

Coefficiente de corrección térmica

	35 °C	40 °C	45 °C	50 °C
	1,05	1	0,94	0,82

Os dados técnicos são resultado de ensaios de tipo realizadas de acordo com a NBR IEC 60439-1&2 e reunidas nos certificados LOVAG. Nenhum dado foi obtido por extrapolação.

Los datos técnicos son resultado de los ensayos de tipo realizados de acuerdo con la norma NBR IEC 60439-1&2 y reunidas en los certificados LOVAG. Ningún dato fue obtenido por extrapolación.

		MI 40S2	MI 40S4	MI 40S4SA	MI 40S4SB	MI 40S6	MI 40S6SA	MI 40S6SB	MI 40D22	MI 40D42	MI 40D44	MI 40D44S	MI 40D66	MI 40D66S
Corrente nominal a 40°C *** Corriente nominal 40°C ***	A	40	40	40	40	40*	40*	40*	40+40	40+40	40+40	40+40	40+40*	40+40*
Número de condutores ativos Número de conductores activos	n°	2	4	4	4	6	6	6	2+2	4+2	4+4	4+4	6+6	6+6
Dimensões gerais Dimensiones generales	L x H	20x58	20x58	20x58	20x58	20x58	20x58	20x58	40x58	40x58	40x58	40x58	40x58	40x58

Informação Geral / Información General

Tensão nominal de operação - U _o Tensión nominal de operación	V	400	400	400	400	400	400	400	400	400	400	400	400	400
Tensão nominal de isolamento - U _i Tensión nominal de aislamiento	V	690	690	690	690	690	690	690	690	690	690	690	690	690
Frequência Frecuencia	Hz	50/60	50/60	50/60	50/60	50/60	50/60	50/60	50/60	50/60	50/60	50/60	50/60	50/60
Grau de proteção Grado de protección	IP	55	55	55	55	55	55	55	55	55	55	55	55	55

Condutores ativos / Conductores activos

Seção transversal N, L1, L2, L3 Sección transversal N, L1, L2, L3	mm²	6,15	6,15	6,15	6,15	6,15	6,15	6,15	6,15	6,15	6,15	6,15	6,15	6,15
Seção transversal L4, L5 Sección transversal L4, L5	mm²	-	-	-	-	2,54	2,54	2,54	-	-	-	-	2,54	2,54
Resistência por fase - Resistência por fase - R ₂₀ Resistencia por fase - Resistencia por fase - R20	mΩ/m	2,70	2,70	2,70	2,70	2,70	2,70	2,70	2,70	2,70	2,70	2,70	2,70	2,70
Resistência por fase - Resistência por fase - L4, L5 Resistencia por fase - Resistencia por fase - L4, L5	mΩ/m	-	-	-	-	6,52	6,52	6,52	-	-	-	-	6,52	6,52
Reatância por fase - Phase reactance - X Reactancia por fase - Phase reactance - L4, L5	mΩ/m	0,20	0,20	0,20	0,20	0,20	0,20	0,20	0,20	0,20	0,20	0,20	0,20	0,20
Reatância por fase - Phase reactance - L4, L5 Reactancia por fase - Phase reactance - L4, L5	mΩ/m	-	-	-	-	0,45	0,45	0,45	-	-	-	-	0,45	0,45
Impedância por fase - Impedancia por fase - Z Impedancia por fase - Impedancia por fase - L4, L5	mΩ/m	3,23	3,23	3,23	3,23	3,23	3,23	3,23	3,23	3,23	3,23	3,23	3,23	3,23
Impedância por fase - Impedancia por fase - L4, L5 Impedancia por fase - Impedancia por fase - L4, L5	mΩ/m	-	-	-	-	8,27	8,27	8,27	-	-	-	-	8,27	8,27
Resistência por fase em equilíbrio térmico - R _t Resistencia por fase en equilibrio térmico - Rt	mΩ/m	2,97	2,97	2,97	2,97	2,97	2,97	2,97	2,97	2,97	2,97	2,97	2,97	2,97
Resistência L4-L5 em equilíbrio térmico - R _t Resistencia L4-L5 en equilibrio térmico	mΩ/m	-	-	-	-	8,16	8,16	8,16	-	-	-	-	8,16	8,16

Corrente admissível / Corriente admisible

Corrente admissível de curta duração em fase (0,1 s) - I _{av} Corriente admisible de corta duración por fase (0,1s) - Iav	kA	6,1	6,1	6,1	6,1	6,1	6,1	6,1	6,1	6,1	6,1	6,1	6,1	6,1
Corrente de pico admissível para curto-circuito em fase - I _{pk} Corriente de pico admisible para cortocircuito de fase - Ipk	kA	10,6	10,6	10,6	10,6	10,6	10,6	10,6	10,6	10,6	10,6	10,6	10,6	10,6
Límite térmico máximo - I _{tr} Límite térmico máximo - Itr	A ² s x 10 ³	1123,6	1123,6	1123,6	1123,6	1123,6	1123,6	1123,6	1123,6	1123,6	1123,6	1123,6	1123,6	1123,6

Condutor de proteção / Conductores de protección

Seção transversal equivalente em cobre - S _{pe} Sección transversal equivalente en cobre - S _{pe}	mm²	12	12	12	12	12	12	12	24	24	24	24	24	24
--	-----	----	----	----	----	----	----	----	----	----	----	----	----	----

Outras características / Otras características

Resistência da malha de falta - R _o Resistencia de bucle de falla - R _o	mΩ/m	6,97	6,97	6,97	6,97	6,97	6,97	6,97	6,97	6,97	6,97	6,97	6,97	6,97
Reatância da malha de falta - X _o Reactancia de bucle de falla - X _o	mΩ/m	0,65	0,65	0,65	0,65	0,65	0,65	0,65	0,65	0,65	0,65	0,65	0,65	0,65
Impedância da malha de falta - Z _o Impedancia de bucle de falla - Z _o	mΩ/m	7,00	7,00	7,00	7,00	7,00	7,00	7,00	7,00	7,00	7,00	7,00	7,00	7,00
Queda de tensão - ΔV con carga distribuída (monofásica)	cosφ = 0,70	2,22	2,22	2,22	2,22	2,22	2,22	2,22	2,22	2,22	2,22	2,22	2,22	2,22
	cosφ = 0,75	2,36	2,36	2,36	2,36	2,36	2,36	2,36	2,36	2,36	2,36	2,36	2,36	2,36
	cosφ = 0,80	2,50	2,50	2,50	2,50	2,50	2,50	2,50	2,50	2,50	2,50	2,50	2,50	2,50
	cosφ = 0,85	2,63	2,63	2,63	2,63	2,63	2,63	2,63	2,63	2,63	2,63	2,63	2,63	2,63
Queda de tensão - ΔV con carga distribuída (monofásica)	cosφ = 0,90	2,76	2,76	2,76	2,76	2,76	2,76	2,76	2,76	2,76	2,76	2,76	2,76	2,76
	cosφ = 0,95	2,88	2,88	2,88	2,88	2,88	2,88	2,88	2,88	2,88	2,88	2,88	2,88	2,88
	cosφ = 1	2,97	2,97	2,97	2,97	2,97	2,97	2,97	2,97	2,97	2,97	2,97	2,97	2,97
Peso - p Peso	Kg/m	0,986	1,109	1,109	1,109	1,159	1,159	1,159	1,972	2,095	2,218	2,218	2,218	2,218
Carga térmica Carga térmica	Galvanizado a quente Galvanizado en caliente	kWh/m	0,75	0,75	0,75	0,75	0,75	0,75	1,500	1,500	1,500	1,500	1,500	1,500
	Plastificado Plastificado	kWh/m	1,58	1,58	1,58	1,58	1,58	1,58	3,160	3,160	3,160	3,160	3,160	3,160

Perdas por efeito joule a corrente nominal / Pérdidas por efecto joule a corriente nominal

Circuito monofásico N, L1, L2, L3 Circuito monofásico N, L1, L2, L3	W/m	9,504	9,504	9,504	9,504	9,504	9,504	9,504	9,504	9,504	9,504	9,504	9,504	9,504
Circuito monofásico L4, L5 Circuito monofásico L4, L5	W/m	-	-	-	-	26,112	26,112	26,112	-	-	-	-	26,112	26,112
Circuito trifásico Circuito trifásico	W/m	-	14,256	14,256	14,256	14,256	14,256	14,256	-	14,256	-	14,256	14,256	14,256

União de dois elementos

Unión de dos elementos

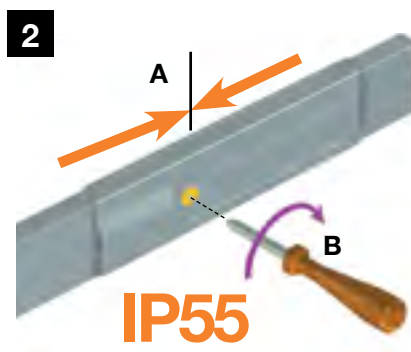
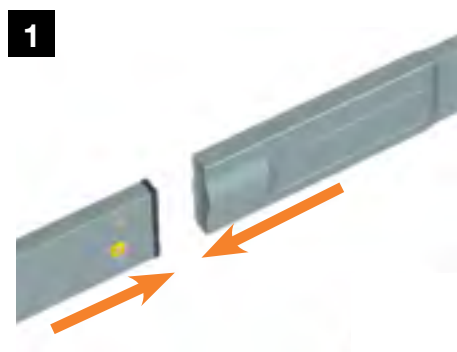

Suporte simples

Soporte simple

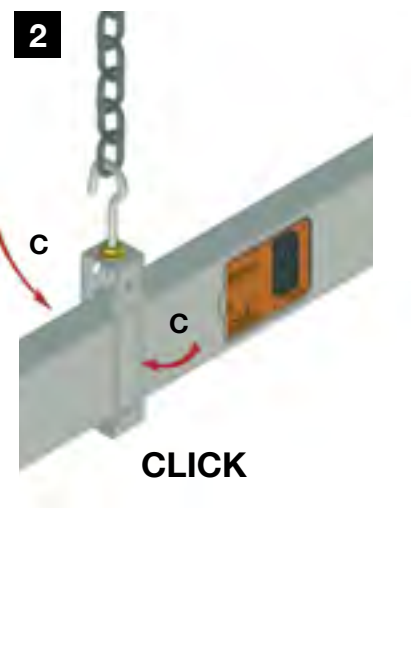
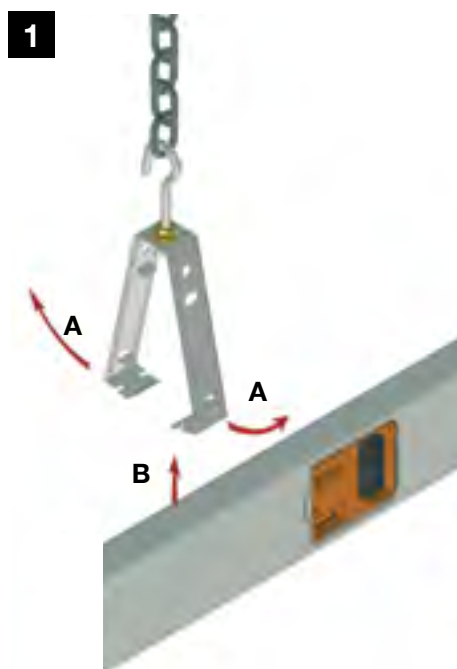

Suporte universal

Soporte universal

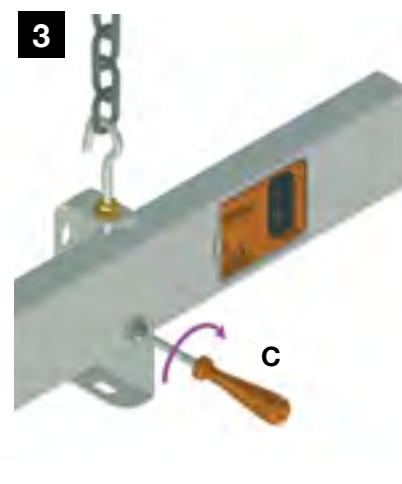
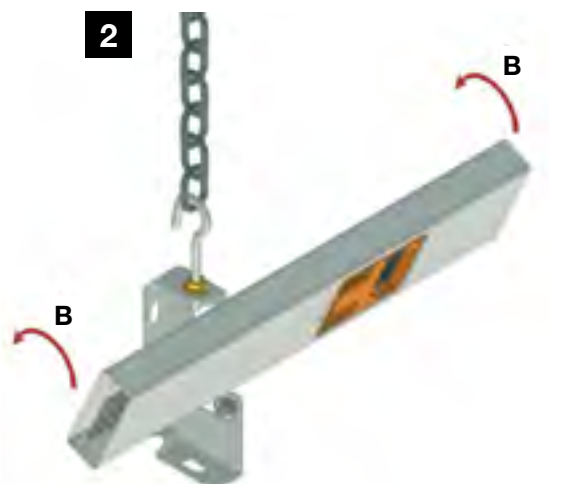

Gancho soporte

Gancho soporte

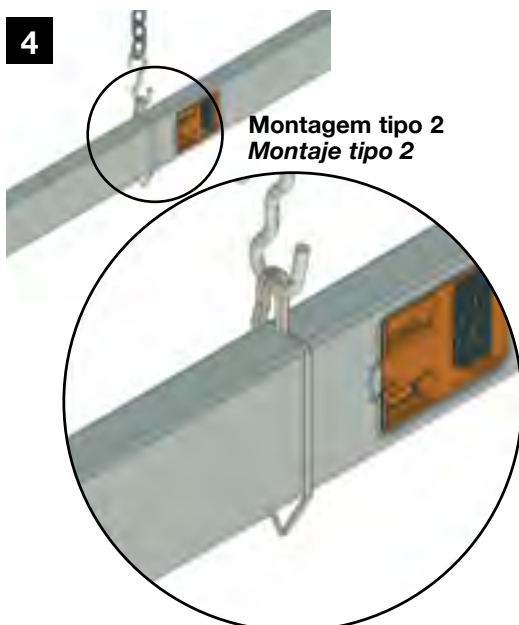
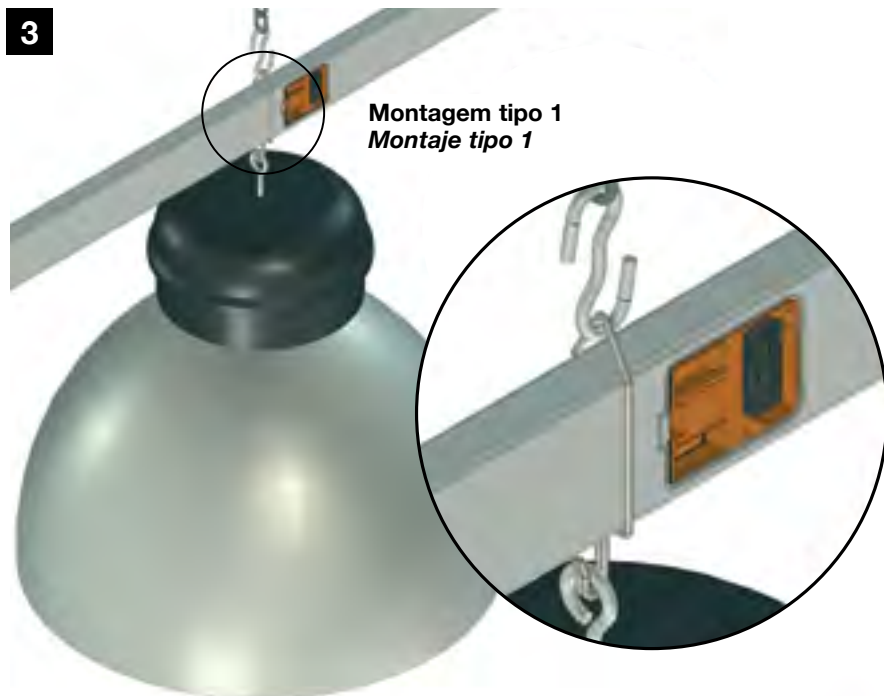
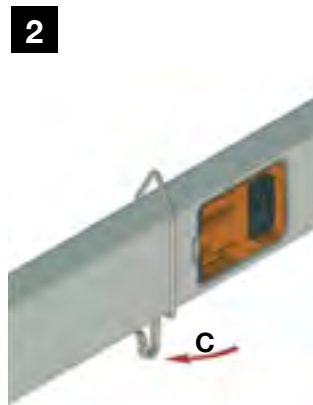
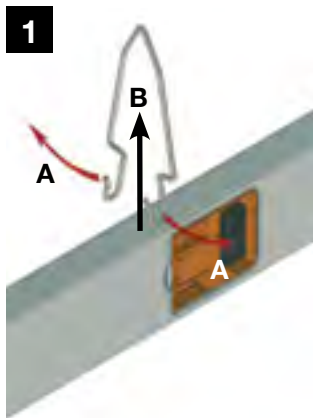

Montagem para a calha para cabos com suporte universal

Montaje de canaleta para cables con soporte universal

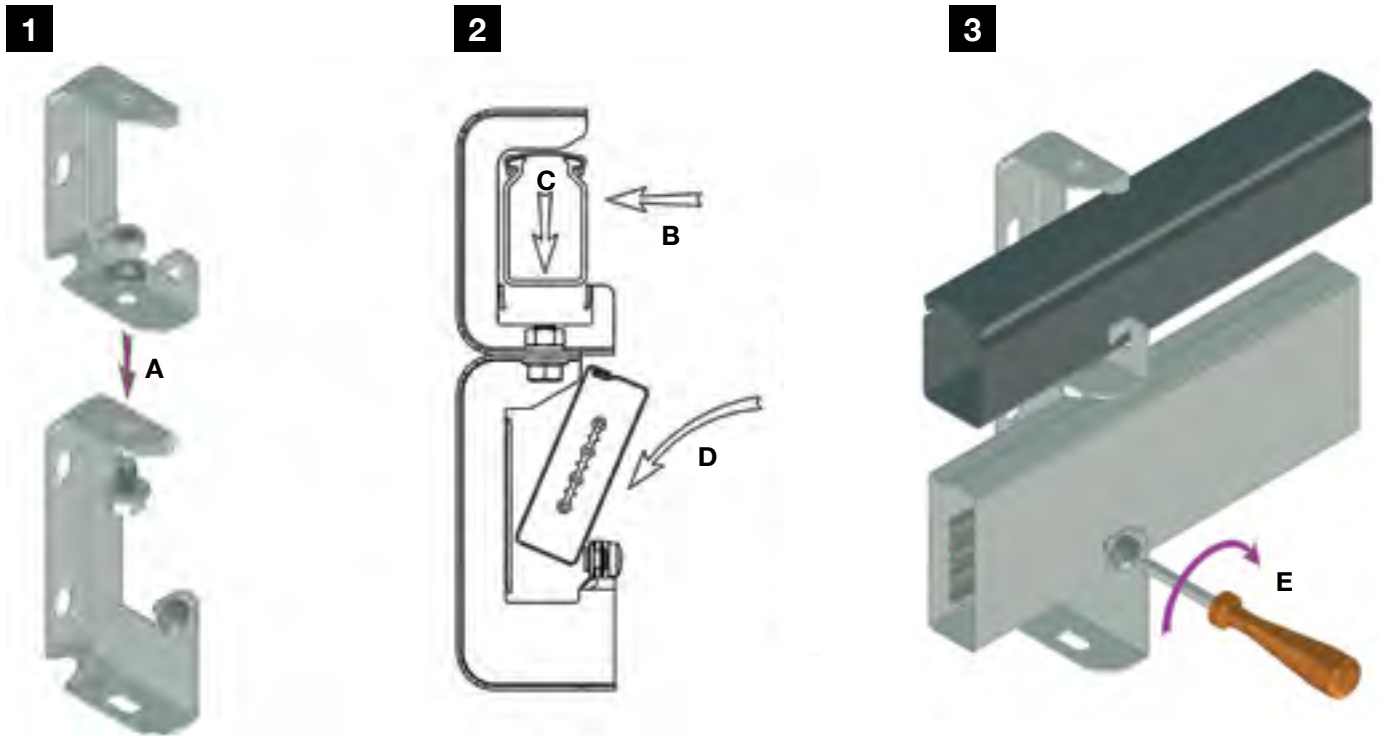

Montagem para a calha para cabos com suporte simples

Montaje de canaleta para cables con soporte simple

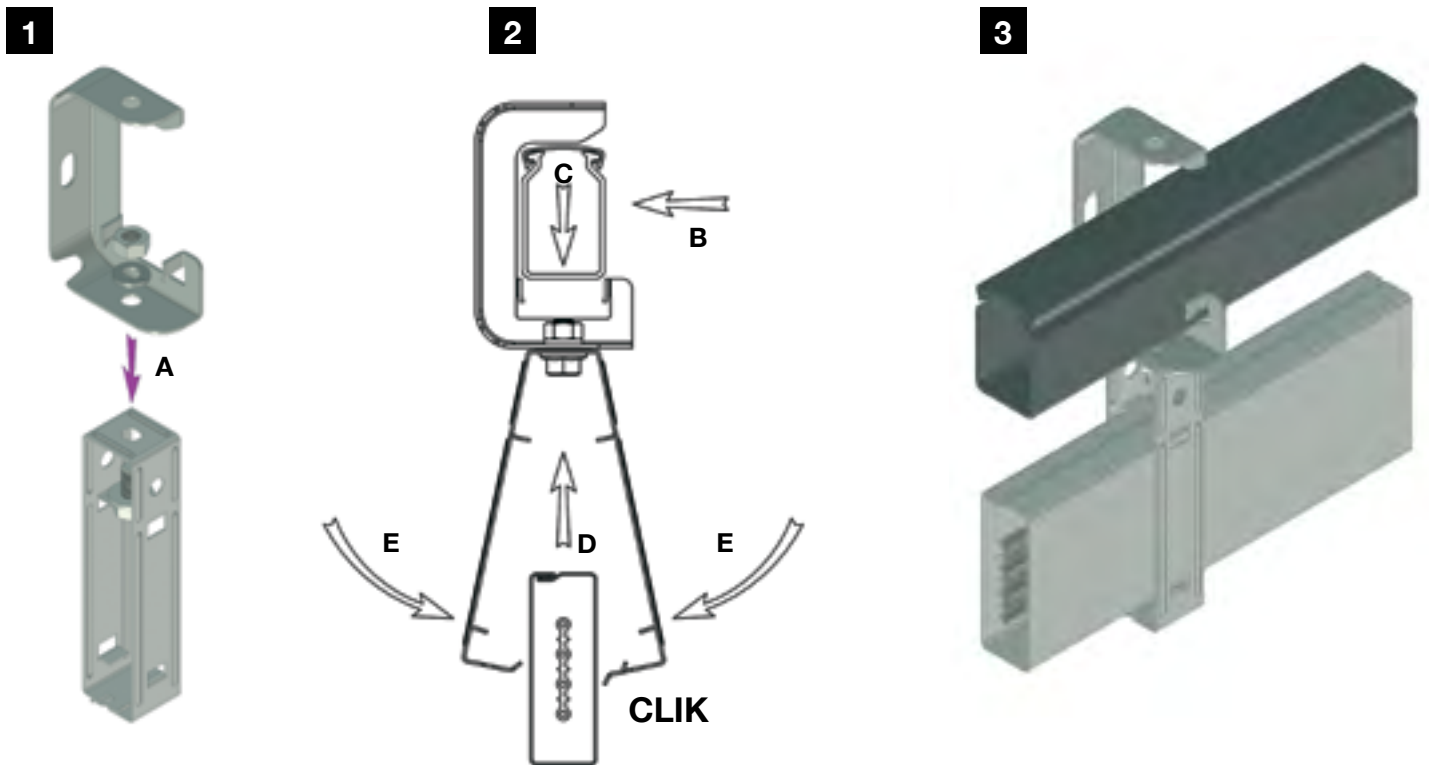

Conector con cabo pré-montado

Enchufe precableado

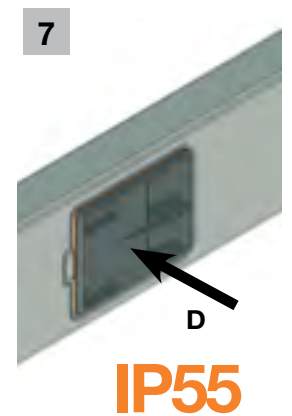
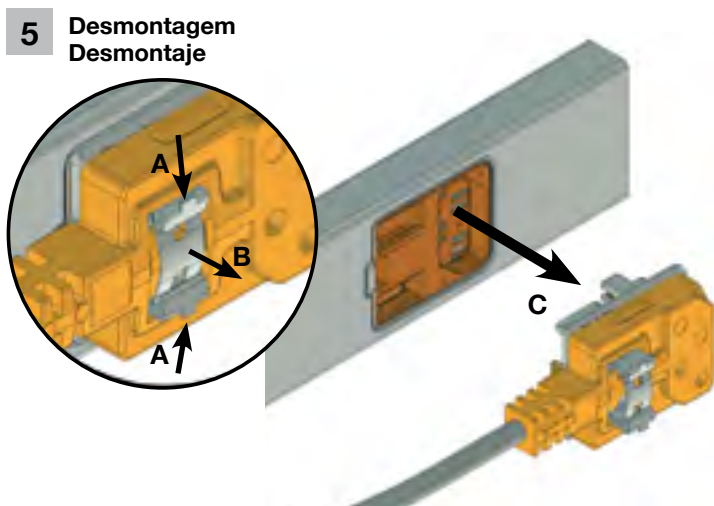
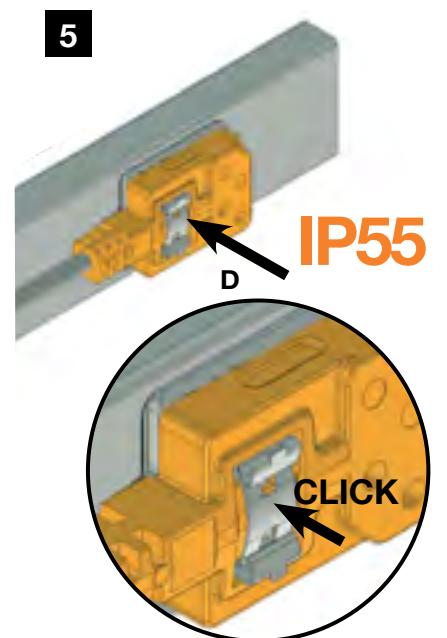
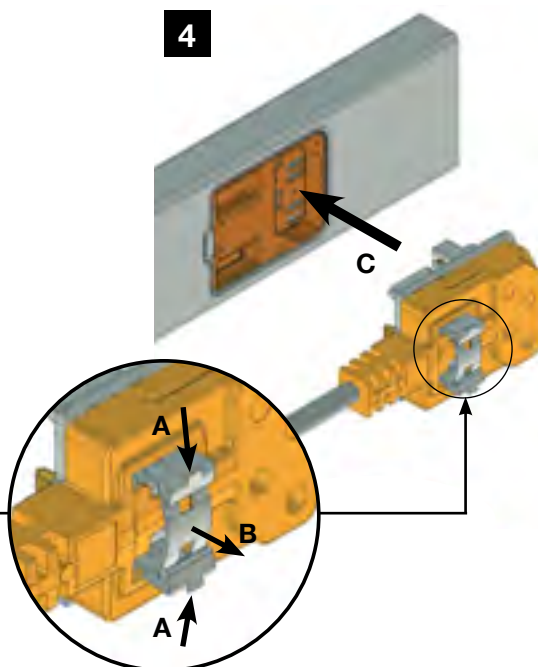
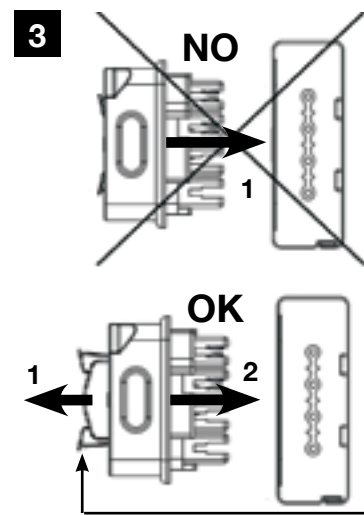
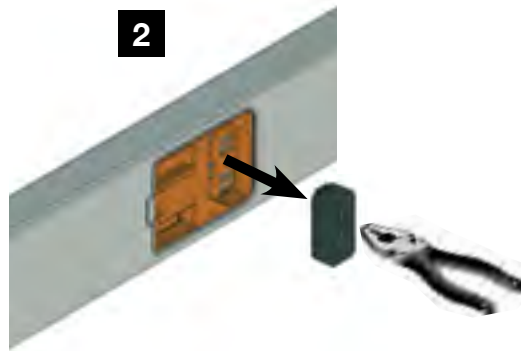

Conector com seleção de fases

Enchufe con selección de fase

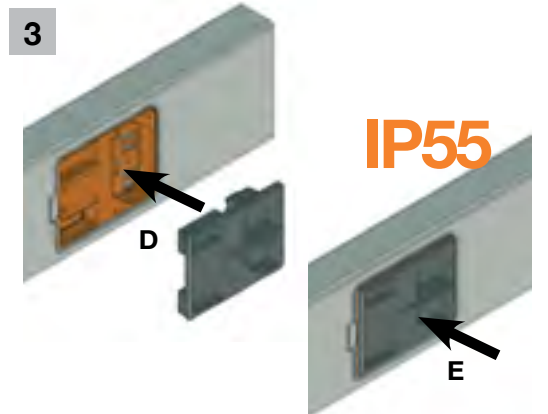
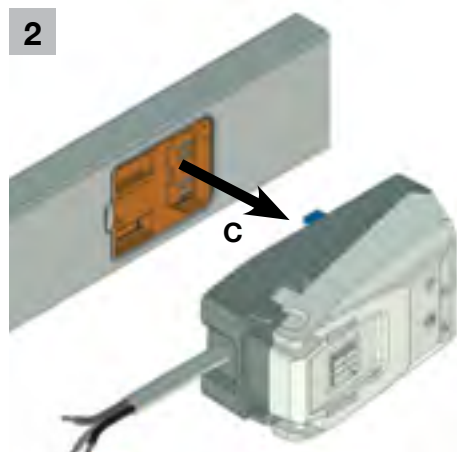
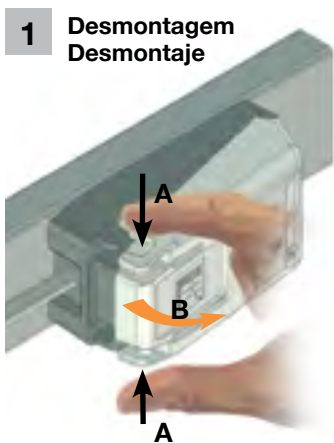
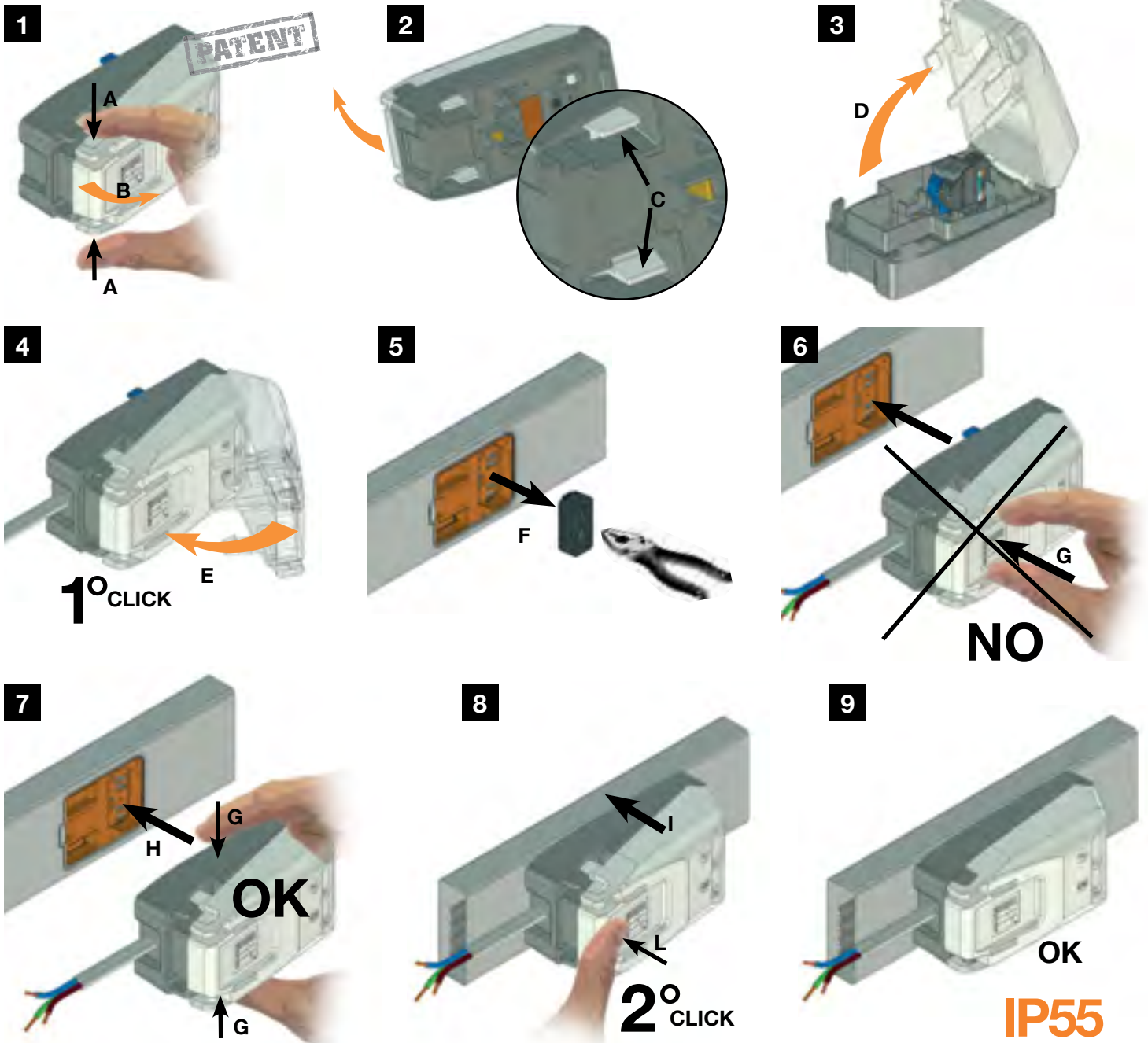

Conheça também a gama de barramentos blindados de distribuição e transmissão de energia elétrica da MEGABARRE. Produtos feitos com tecnologia de ponta e recursos especializados fazem da Megabarre uma empresa líder de mercado em linhas elétricas pré-fabricadas de baixa e média tensão.

Conozca el rango de distribución y transporte de electricidad de ductos de barras blindado MEGABARRE. Los productos hechos con la última tecnología y características especializadas hacen a Megabarre líder del mercado en líneas eléctricas prefabricadas de baja y media tensión.



IM - BARRAMENTO COMPACTO
IM - DUCTO DE BARRA COMPACTO

CORRENTE / CORRIENTE: 400A - 5.000A
GRAU DE PROTEÇÃO / GRADO DE PROTECCION: IP55
CONDUTOR / CONDUCTOR: COBRE - ALUMÍNIO
CLASSE DE TENSÃO / CLASE DE TENSION: 1kV
NBR IEC 60439-1/2

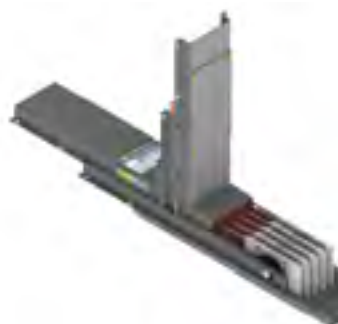

MB - BARRAMENTO BLINDADO
MB - DUCTO DE BARRA BLINDADO

CORRENTE / CORRIENTE: 160A - 630A
GRAU DE PROTEÇÃO / GRADO DE PROTECCION: IP54
CONDUTOR / CONDUCTOR: COBRE - ALUMÍNIO
CLASSE DE TENSÃO / CLASE DE TENSION: 1kV
NBR IEC 60439-1/2



MV - BARRAMENTO VENTILADO
MV - DUCTO DE BARRA VENTILADO

CORRENTE / CORRIENTE: 630A - 6.000A
GRAU DE PROTEÇÃO / GRADO DE PROTECCION: IP31
CONDUTOR / CONDUCTOR: COBRE - ALUMÍNIO
CLASSE DE TENSÃO / CLASE DE TENSION: 1kV
NBR IEC 60439-1/2



MFN - BARRAMENTO FASES NÃO SEGREGADAS
MFN - DUCTO DE BARRAS FASES NÃO SEGREGADAS

CORRENTE / CORRIENTE: 800A - 4500A
GRAU DE PROTEÇÃO / GRADO DE PROTECCION: IP55
CONDUTOR / CONDUCTOR: COBRE - ALUMÍNIO
CLASSE DE TENSÃO / CLASE DE TENSION: 4,16kV até 38,0kV
ANSI C37.23
IEC 62.271-200

MFI - BARRAMENTO FASES ISOLADAS
MFI - DUCTO DE BARRAS FASES AISLADAS

CORRENTE / CORRIENTE: 2500A - 20000A
GRAU DE PROTEÇÃO / GRADO DE PROTECCION: IP65
CONDUTOR / CONDUCTOR: COBRE - ALUMÍNIO
CLASSE DE TENSÃO / CLASE DE TENSION: 15kV até 38,0kV
ANSI C37.23



MFS - BARRAMENTO FASES SEGREGADAS
MFS - DUCTO DE BARRAS FASES SEGREGADAS

CORRENTE / CORRIENTE: 800A - 4500A
GRAU DE PROTEÇÃO / GRADO DE PROTECCION: IP55
CONDUTOR / CONDUCTOR: COBRE - ALUMÍNIO
CLASSE DE TENSÃO / CLASE DE TENSION: 4,16kV até 38,0kV
ANSI C37.23
IEC 62.271-200





Promoción:



STECK · SERVICIOS EMPRESARIALES

Uruguay: +598 99 633 754 

Brasil: +5551 981 666 555

E-mail: steck.uy@steck-servicios.com

Web: www.steck-servicios.com